

# MAXPRO<sup>®</sup>

## PROFESSIONAL

<b>GB</b> Heat Gun	1-7
<b>FR</b> Décapeur thermique	8-15
<b>ES</b> Decapador de aire caliente	16-23
<b>RU</b> Фен электрический	24-31

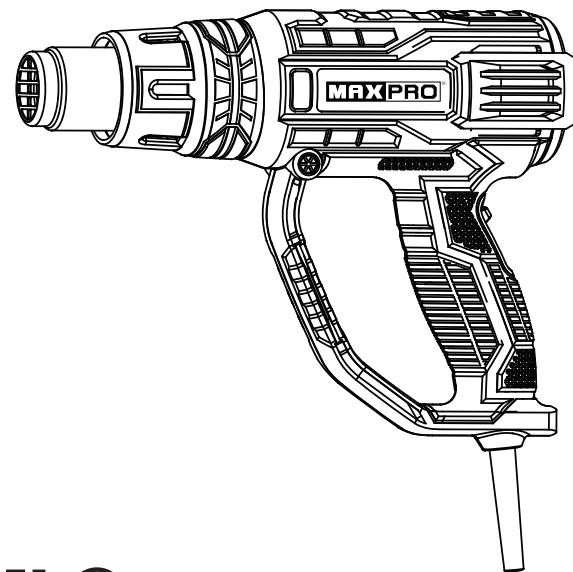

MPHG2001



[www.maxpro-tools.com](http://www.maxpro-tools.com)  
2021-03



### DECLARATION OF CONFORMITY MPHG2001

#### **GB** CE DECLARATION OF CONFORMITY

We declare under our sole responsibility that this product is in conformity with the following standards and regulations.

#### **FR** DÉCLARATION DE CONFORMITE CE

Nous déclarons sous notre propre responsabilité que ce produit est en conformité avec les normes ou documents normalisés suivants:

#### **ES** DECLARACIÓN DE CONFORMIDAD CE

Declaramos bajo nuestra sola responsabilidad que este producto está en conformidad con las normas o documentos normalizados siguientes:

#### **RU** ДЕКЛАРАЦИЯ О СООТВЕТСТВИИ СТАНДАРТАМ CE

Мы с полной ответственностью заявляем, что это изделие соответствует следующим стандартам или стандартизованным документам:

EN 60335-2-45/EN 62233/EN60335-1  
2014/35/EU,2014/30/EU,2011/65/EU,2012/19/EU

Chief Executive Officer:

KREBS GmbH D-72124 PLIEZHAUSEN  
05-05-2016

MPHG2001

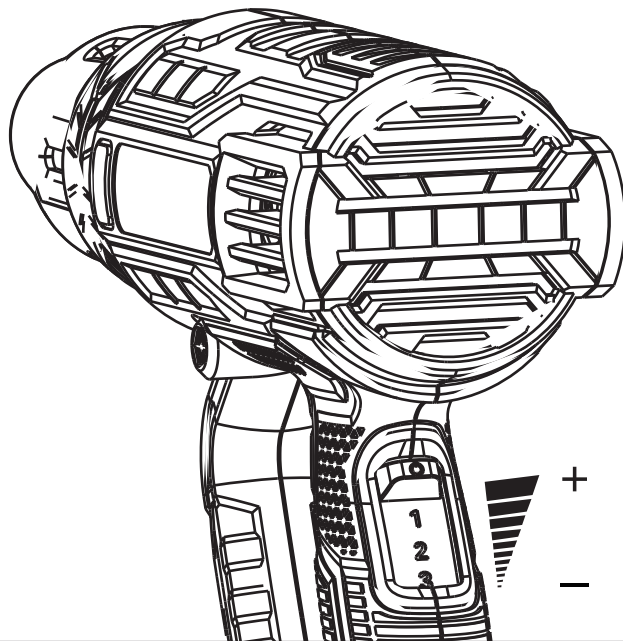

# Contents

TECHNICAL DATA.....	1
APPLICATION.....	2
WARNING.....	2
GENERAL SAFETY.....	2
SAFETY INSTRUCTION FOR HEAT GUN.....	3
SYMBOLS.....	4
OPERATING INSTRUCTION.....	4
CLEANING AND MAINTENENCE.....	6
ENVIRONMENT.....	7
TROUBLE SHOOTING.....	7

## TECHNICAL DATA

Model	MPHG2001
Article code	111-1202
Voltage	220-240V~ 50/60Hz
Rated power input	2000W
Working temperature	I: 60 C II: 350 C III: 600 C
Max Airflow	500L/min
Cable	Rubber
Cable length	2M
Weight according to EPTA-Procedure 01/2003	0.6 KG

### Noise/Vibration Information

LpA sound pressure level	-
LWA sound power level	-
Uncertainty	-
Vibration emission value	-
Uncertainty	-

The vibration emission level given in this information sheet has been measured in accordance with a standardised test given in EN 60129 and may be used to compare one tool with another. It may be used for a preliminary assessment of exposure.

The declared vibration emission level represents the main applications of the tool. However if the tool is used for different applications, with different accessories or poorly maintained, the vibration emission may differ. This may significantly increase the exposure level over the total working period.

An estimation of the level of exposure to vibration should also take into account the times when the tool is switched off or when it is running but not actually doing the job. This may significantly reduce the exposure

level over the total working period.

Identify additional safety measures to protect the operator from the effects of vibration such as: maintain the tool and the accessories, keep the hands warm, organisation of work patterns.

## **APPLICATION**

The heat gun is designed and applied to paint removal, pipe welding, PVC shrinkage, welding and bending of plastic products, general drying and melting, unfreezing and the like.

**MAXPRO** are devoted to continuously improving and perfecting the existing products. Therefore, the technical performance and design concept of products may vary without any prior notice; our apology for any possible incurrance of inconvenience therefrom. Read and follow the operating instructions and safety information before using for the first time. Save this manual.

## **WARNING**

Remove the plug from the socket before carrying out any adjustment, servicing or maintenance. Read all safety warnings and all instructions. Failure to follow the warnings and instructions may result in electric shock, fire and/or serious injury. Make sure the voltage corresponds to the type label on the unit. Packing materials are no toys! Children must not play with plastic bags! Danger of suffocation! The power tool noise output may exceed 85dB(A) at the workplace. In this instance, wear ear protection.

## **GENERAL SAFETY**

**Read all safety warnings and all instructions.** Failure to follow the warnings and instructions may result in electric shock, fire and/or serious injury.

**Save all warnings and instructions for future reference.**

The term "power tool" in the warnings refers to your mains-operated (corded) power tool or battery-operated (cordless) power tool.

### **1) Work area safety**

**a) Keep work area clean and well lit.** Cluttered or dark areas invite accidents.

**b) Do not operate power tools in explosive atmospheres, such as in the presence of flammable liquids, gases or dust.** Power tools create sparks which may ignite the dust or fumes.

**c) Keep children and bystanders away while operating a power tool.** Distractions can cause you to lose control.

### **2) Electrical safety**

**a) Power tool plugs must match the outlet. Never modify the plug in any way. Do not use any adapter plugs with earthed (grounded) power tools.** Unmodified plugs and matching outlets will reduce risk of electric shock.

**b) Avoid body contact with earthed or grounded surfaces, such as pipes, radiators, ranges and refrigerators.** There is an increased risk of electric shock if your body is earthed or grounded.

**c) Do not expose power tools to rain or wet conditions.** Water entering a power tool will increase the risk of electric shock.

**d) Do not abuse the cord. Never use the cord for carrying, pulling or unplugging the power tool. Keep cord away from heat, oil, sharp edges and moving parts.** Damaged or entangled cords increase the risk of electric shock.

**e) When operating a power tool outdoors, use an extension cord suitable for outdoor use.** Use of a cord suitable for outdoor use reduces the risk of electric shock.

**f) If operating a power tool in a damp location is unavoidable, use a residual current device (RCD) protected supply.** Use of an RCD reduces the risk of electric shock.

### **3) Personal safety**

**a) Stay alert, watch what you are doing and use common sense when operating a power tool. Do not use a power tool while you are tired or under the influence of drugs, alcohol or medication.** A moment of inattention while operating power tools may result in serious personal injury.

**b) Use personal protective equipment. Always wear eye protection.** Protective equipment such as dust

mask, non-skid safety shoes, hard hat, or hearing protection used for appropriate conditions will reduce personal injuries.

**c) Prevent unintentional starting. Ensure the switch is in the off-position before connecting to power source and/or battery pack, picking up or carrying the tool.** Carrying power tools with your finger on the switch or energising power tools that have the switch on invites accidents.

**d) Remove any adjusting key or wrench before turning the power tool on.** A wrench or a key left attached to a rotating part of the power tool may result in personal injury. **e) Do not overreach. Keep proper footing and balance at all times.** This enables better control of the power tool in unexpected situations.

**f) Dress properly. Do not wear loose clothing or jewellery. Keep your hair, clothing and gloves away from moving parts.**

Loose clothes, jewellery or long hair can be caught in moving parts.

**g) If devices are provided for the connection of dust extraction and collection facilities, ensure these are connected and properly used.** Use of dust collection can reduce dust-related hazards.

#### **4) Power tool use and care**

**a) Do not force the power tool. Use the correct power tool for your application.** The correct power tool will do the job better and safer at the rate for which it was designed.

**b) Do not use the power tool if the switch does not turn it on and off.** Any power tool that cannot be controlled with the switch is dangerous and must be repaired. **c) Disconnect the plug from the power source and/or the battery pack from the power tool before making any adjustments, changing accessories, or storing power tools.** Such preventive safety measures reduce the risk of starting the power tool accidentally.

**d) Store idle power tools out of the reach of children and do not allow persons unfamiliar with the power tool or these instructions to operate the power tool.** Power tools are dangerous in the hands of untrained users.

**e) Maintain power tools. Check for misalignment or binding of moving parts, breakage of parts and any other condition that may affect the power tool's operation. If damaged, have the power tool repaired before use.** Many accidents are caused by poorly maintained power tools.

**f) Keep cutting tools sharp and clean.** Properly maintained cutting tools with sharp cutting edges are less likely to bind and are easier to control.

**g) Use the power tool, accessories and tool bits etc. in accordance with these instructions, taking into account the working conditions and the work to be performed.**

Use of the power tool for operations different from those intended could result in a hazardous situation.

#### **5) Service**

**a) Have your power tool serviced by a qualified repair person using only identical replacement parts.** This will ensure that the safety of the power tool is maintained.

## **SAFETY INSTRUCTION FOR HEAT GUN**

Do not put a hand at the air inlet or block the air inlet in any way.

During use, the temperature of the nozzle and other accessories of the tool become very high. Do not touch them until the parts are cooled.

Before the tool is put down, make sure to cut off the power.

When the tool is started up for running, do not let the machine be in an unattended state.

If the heat gun is not carefully used, a risk of fire may be caused.

Do not use the heat gun in wet places or places with flammable and explosive gas.

Do not store the heat gun until it is cooled.

Assure proper air circulation because toxic smoke may be produced during the use of the heat gun.

Do not use the heat gun as a hair drier.

Do not block the air inlet or the air outlet. Otherwise, the heat gun is overheated and damaged.

Do not point the heat gun at any person.

Do not touch a metallic air outlet because the temperature is very high during use. The temperature is still high within 30 minutes after the heat gun is turned off.

Do not let the heat gun get close to any object immediately when or after the heat gun is used.

Do not let any object fall into the nozzle to avoid electric shock. Since the temperature is high when the machine runs, when the machine is started up, do not overlook the nozzle.

Do not let paint be attached onto a movable scraping knife for the air outlet. Otherwise, the paint will be on fire after a certain period of time.

**Paint removal**









Do not use the tool to remove lead-containing paint. Since stripped paint, paint residues and smoke may contain lead and the lead belongs to a toxic substance, once the lead is accumulated on the surface, it may be swallowed due to the behavior of touching the mouth with the hand. Even though a very little of lead is absorbed, incurable brain and nerve system damages may be caused. Children and fetuses are the most vulnerable.

During paint removal, the worksite shall be kept to be closed and please use a dust mask.

Do not set the paint on fire. A scraping knife shall be used. Keep the distance between the air outlet and the paint removing surface to be at least 25mm. If the paint is scraped along a vertical direction, downwards scrape the paint to prevent the paint from falling into the heat gun and getting burned.

After completion, thoroughly clean the worksite and safely dispose the removed paint.

**SYMBOLS**

	Read the manual		Do not touch metallic parts to avoid scalding.
	Warning		Wear dusk mask
	Double insulation		Do not dispose of old appliances in the household garbage
	Wear eye protection		Disconnect from power supply while maintenance

**OPERATING INSTRUCTION**

- ① Nozzle
- ② Air vents
- ③ Switch (0/1/2/3)

**Cut off the power before the tool is assembled or adjusted.**





Air temperature can be adjusted to adapt to a wider application scope. The following table is a reference for different application settings.

Setting	Application
Level II	<p>Dry tone test samples, packing, adhesives, construction joints and plaster models.</p> <p>Dry wet wood.</p> <p>Remove pasters.</p> <p>Catalyze adhesives such as contact adhesives on jointing planes, activate adhering glue, accelerate the gluing process, melt bonding points and remove or stick plastic films on edges of plates.</p> <p>Wax or dewax. Shrink packages and PVC insulating pipes.</p> <p>Melt frozen stairs, door locks, deck lid, car doors and water pipes. Unfreeze frost deposit on refrigerators and ice boxes.</p>

Level III	<p>Weld thermoplastic plastics, PVC floors, fabrics coated with PVC protection layers, PVC awnings and PVC films.</p> <p>Bend plastic pipes and plates.</p> <p>Weld tin, featured silver solder, SMD-building components and cable terminals, and melt tin-soldered seam joints.</p> <p>Loosen rusty or fixed nuts and tight bolts.</p> <p>Remove paint, old and thick oil layers or paint layers and lime slurry.</p> <p>Sterilize and quickly disinfect livestock sheds by using 600DEG C hot air. Besides, the heat gun can be used for effectively resisting the invasion of wood worms. (Attention: Risk of Fire! Do not overheat the surface of wood.)</p>
-----------	--

If you cannot make sure the correct setting, please firstly perform low-temperature setting and then gradually increase the temperature till the optimum effect is achieved.

**Install correct accessories (if bought).**

Image	Description	Goal
	Shoveling knife	Protect glass when adhesive films on window frames are stripped off.
	Hook	Solder pipes.
	Circular nozzle	Weld and shrink films (small-area heating).
	Flat nozzle	Dry and melt (large-area heating).
	Scraping knife	Scrape off paint to brighten the surface.

1. Make sure that the tool is shut down and the nozzle is cooled.
2. After the used accessories fall off, objects may be ignited. The accessories shall be installed on a firm machine.
3. Serious scalding may be caused if the extremely hot nozzle is touched. The accessories shall not be installed or replaced until the machine is fully cooled.
4. The extremely hot nozzle may ignite the base. The nozzle which has not been cooled can be put on a heat-resistant base only.
5. If incorrect or faulted accessories are used, reverse flowing of hot air may be caused and the machine may be damaged. Special original accessories for the machine in the table are only allowed to be used.

**Instructions**

Always follow safety instructions and applicable laws and regulations.

Hold the tool with one hand. Do not put the other hand at the air vents before operation.

Install correct accessories for application goals.

Set the required air temperature.

**Startup and shutdown**

If the heat gun is required to be started up, push the switch to 1/2/3. At the beginning of startup, a little of smoke may rise from the heat gun and this situation is normal.

If the heat gun is required to be shut down, firstly adjust the temperature to be the lowest for cooling and then push the switch to 0. Do not move or store the heat gun until the heat gun is cooled.

### **Temperature and air volume setting**

According to the demands for temperature and air volume, push the switch to 1/2/3 and the heat gun starts to make a buzzing sound.

#### **Paint removal**

Install proper accessories.

Set air temperature to be high.

Start up the heat gun.

Directly point the heat gun at the paint to be removed.

When the paint is softened, scrape the paint by using the scraping knife.

Do not use the tool to strip off adhesive films on windows with metal frames because high temperature may be transferred to glass and cause the glass to be burst. When the tool is used to remove the adhesive films on the windows with the frames which are made of other materials, please use the shoveling knife.

Do not keep the heat gun at one point and spray heat for a long time to prevent the surface from being set on fire.

Prevent paint from being concentrated on the scraping knife. Otherwise, it may be ignited. If necessary, carefully use a small knife to remove the paint on the scraping knife.

#### **Use in a fixed state**

The tool can also be used in a fixed state.

Put the tool on the working platform.

Fix the power line to prevent the tool from being separated from the working platform.

Carefully start up the tool.

Make sure that the nozzle is always kept far away from you and any onlookers.

Make sure that no object falls into the nozzle.

#### **Temperature setting**

Turn ON/OFF switch to I / II , depending on temperature you need. Press any of the adjusting buttons and the heat gun will start to buzz. Now you can increase or decrease the outlet temperature and air flow gradually by pressing the buttons ④. The LCD will display the temperature in digits and air flow in ladder pattern. Temperature in digits increase or decrease by every 10 C .

#### **Cooling**

During use, the temperature of the nozzle and the accessories becomes very high. Do not move or store the tool until the parts are cooled.

In order to reduce cooling time, adjust to level 1 for blowing cold air and let the tool run for several minutes. Shut down the tool and let it be cooled for at least 30 minutes.

To reduce the cooling time, switch the tool to position I which is at the lowest air temperature and adjust the air flow to Max. and let it run for a few minutes.

## **CLEANING AND MAINTENANCE**

**Please shut down the tool and cut off the power before any maintenance is carried out.**

#### **Maintenance**

The power tool is excellently designed, can run for a long term and only requires a very little of maintenance. In order to achieve a continuous and satisfactory working effect, proper maintenance and regular cleaning are required.

#### **Lubrication**

The power tool is not required to be additionally lubricated.

#### **Cleaning**

Keep the air vents of the machine clean to prevent the motor from being overheated.

Regularly clean the case by using a soft cloth and it would be better to clean the case after every use.

If the dirt cannot be cleaned by using the soft cloth only, please dip the soft cloth in soap water.

Do not use gasoline, alcohol, ammonia water and the like. Otherwise, plastic parts may be damaged these solvents.



## **ENVIRONMENT**

Do not dispose of electric tools, accessories and packaging together with household waste material - in observance of European Directive 2002/96/EC on waste of electric and electronic equipment and its implementation in accordance with national law, electric tools that have reached the end of their life must be collected separately and returned to an environmentally compatible recycling facility.

## **TROUBLE SHOOTING**

<b>Fault Symptom</b>	<b>Possible Cause</b>	<b>Troubleshooting</b>
The machine does not work.	The plug is not inserted into the power socket.	Insert the plug into the power socket.
	The power is cut off.	Repair and connect the power.
	The switch is not turned on.	Turn on the switch.
	The switch is in poor contact.	Request a professional to replace the switch.
The air volume is null or small.	The internal direct-current motor is damaged.	Request a professional to inspect and replace the motor.
	The air deflector at the rear part of the motor is damaged.	Request a professional to inspect and replace the air deflector.
	The air outlet is blocked by foreign matters.	Please check and remove the foreign matters which block the air outlet.
The machine runs, but the air outlet does not have heat.	The heating wire is damaged.	Request a professional to replace the heating wire.
The noise produced by the machine is too big.	The direct-current motor is faulted.	Request a professional to inspect the motor.
	The fan blade of the motor is damaged.	Request a professional to inspect the fan blade.
	The fan blade of the motor rubs the body of the motor.	Request a professional to inspect the fan blade.
The machine cannot be shifted among the level 1, the level 2 and the level 3.	The switch is damaged.	Request a professional to inspect and replace the switch.
	The diode which is welded on the back of the switch is damaged.	Request a professional to inspect and replace the diode.
The rated power of the machine is not reached.	Circuit overload is caused by illuminating and public equipment or other electric appliances.	Do not use other public equipment or electric appliances in the circuit which is connected with the machine.

# Table des matières

DONNÉES TECHNIQUES.....	8
APPLICATION.....	9
AVERTISSEMENT.....	9
INSTRUCTIONS GENERALES DE SECURITE.....	11
INSTRUCTIONS DE SECURITE POUR LE DÉCAPEUR THERMIQUE.....	11
SYMBOLES.....	11
INSTRUCTION D'OPERATION.....	19
NETTOYAGE ET MAINTENANCE.....	14
ENVIRONNEMENT.....	14
RESOLUTION DE PROBLEMES.....	14

## **DONNÉES TECHNIQUES**

Modèle	MPHG2001
Le code d'article	111-1202
Voltage	220-240V ~ 50/60Hz
Puissance	2000W
Température d'opération	I: 60 C II: 350 C III: 600 C
Maximun du débit d'air	500L/min
câble	Rubber
Longueur de câble	2M
Poids suivant EPTA-Procedure 01/2003	0.6 KG

### **Niveau sonore et vibrations**

LpA niveau de pression acoustique	-	-
LWA niveau de puissance acoustique	-	-
Incertitude	-	-
Valeur d'émission des vibrations	-	-
Incertitude	-	-

Le niveau d'oscillation indiqué dans ces instructions d'utilisation a été mesuré conformément à la norme EN 60129 et peut être utilisé pour une comparaison d'outils électroportatifs. Il est également approprié pour une estimation préliminaire de la charge vibratoire.

Le niveau d'oscillation correspond aux utilisations principales de l'outil électroportatif. Si l'outil électrique est cependant utilisé pour d'autres applications, avec d'autres outils de travail ou avec un entretien non approprié, le niveau d'oscillation peut être différent. Ceci peut augmenter considérablement la charge vibratoire pendant toute la durée de travail.

Pour une estimation précise de la charge vibratoire, il est recommandé de prendre aussi en considération les périodes pendant lesquelles l'appareil est éteint ou en fonctionnement, mais pas vraiment utilisé. Ceci

peut réduire considérablement la charge vibratoire pendant toute la durée de travail. Déterminez des mesures de protection supplémentaires pour protéger l'utilisateur des effets de vibrations, telles que par exemple : entretien de l'outil électrique et des outils de travail, maintenir les mains chaudes, organisation judicieuse des opérations de travail.

## **APPLICATION**

Le décapeur thermique est conçu et appliqué au décapage de peinture, à la soudure de tuyau, au PVC retrait, aux soudages et pliage de produit en plastique, au séchage et fonte en général et au dégel etc.

**MAXPRO** est décidé à l'amélioration continue et au perfectionnement de ses produits existants. Par conséquent, la performance technique et le design des produits peuvent varier sans préavis; nous vous présentons nos excuses pour toute possible gêne occasionnée due à cela. Lisez et suivez les instructions de mise-en-route ainsi que les conseils de sécurité avant la première utilisation. **Conserver ce manuel.**

## **AVERTISSEMENT**

Avant d'effectuer aucun réglage, l'entretien ou la maintenance : débrancher la machine en retirant la prise électrique. Lisez tous les avertissements de sécurité et les instructions. Ne pas suivre ces avertissements et ces instructions pourraient entraîner un choc électrique, un incendie et/ ou des blessures graves. Assurez-vous que la tension correspond aux données inscrites sur la machine. **Les matériaux d'emballage ne sont pas de jouets! Les enfants ne doivent pas jouer avec des sacs en plastique! Risque de suffocation! Le niveau de pression acoustique peut dépasser 85dB(A) dans le lieu de travail. Dans ce cas-là, porter des protections auditives.**

## **INSTRUCTIONS GENERALES DE SECURITE**

**ATTENTION! Lisez tous les avertissements de sécurité et toutes les instructions.** Ne pas suivre les avertissements et instructions peut entraîner un choc électrique, un incendie et/ou de graves blessures sur les personnes. **Conservez tous les avertissements et toutes les instructions pour pouvoir s'y reporter ultérieurement.** La notion d'"outil électroportatif" dans les avertissements se rapporte à des outils électriques raccordés au secteur (avec câble de raccordement) et à des outils électriques à batterie (sans câble de raccordement).

### 1) SECURITE DE LA ZONE DE TRAVAIL

- a) **Maintenez l'endroit de travail propre et bien éclairé.** Un lieu de travail en désordre ou mal éclairé augmente le risque d'accidents.
- b) **N'utilisez pas l'appareil dans un environnement présentant des risques d'explosion et où se trouvent des liquides, des gaz ou poussières inflammables.** Les outils électroportatifs génèrent des étincelles risquant d'enflammer les poussières ou les vapeurs.
- c) **Tenez les enfants et autres personnes éloignés durant l'utilisation de l'outil électroportatif.** En cas d'inattention vous risquez de perdre le contrôle sur l'appareil.

### 2) SECURITE RELATIVE AU SYSTEME ELECTRIQUE

- a) **La fiche de secteur de l'outil électroportatif doit être appropriée à la prise de courant. Ne modifiez en aucun cas la fiche. N'utilisez pas de fiches d'adaptateur avec des appareils avec mise à la terre.** Les fiches non modifiées et les prises de courant appropriées réduisent le risque de choc électrique.
- b) **Évitez le contact physique avec des surfaces mises à la terre telles que tuyaux, radiateurs, fours et réfrigérateurs.** Il y a un risque élevé de choc électrique au cas où votre corps serait relié à la terre.
- c) **N'exposez pas l'outil électroportatif à la pluie ou à l'humidité.** La pénétration d'eau dans un outil électroportatif augmente le risque d'un choc électrique.
- d) **N'utilisez pas le câble à d'autres fins que celles prévues, n'utilisez pas le câble pour porter l'appareil ou pour l'accrocher ou encore pour le débrancher de la prise de courant. Maintenez le câble éloigné des sources de chaleur, des parties grasses, des bords tranchants ou des parties de l'appareil en rotation.** Un câble endommagé ou torsadé augmente le risque d'un choc électrique.
- e) **Au cas où vous utiliseriez l'outil électroportatif à l'extérieur, utilisez une rallonge autorisée homologuée pour les applications extérieures.** L'utilisation d'une rallonge électrique homologuée pour les applications extérieures réduit le risque d'un choc électrique.

f) Si l'usage d'un outil dans un emplacement humide est inévitable, utilisez un disjoncteur de fuite à la terre. L'utilisation d'un disjoncteur de fuite à la terre réduit le risque de choc électrique.

### 3) SECURITE DES PERSONNES

a) Restez vigilant, surveillez ce que vous faites. Faites preuve de bon sens en utilisant l'outil électroportatif. N'utilisez pas l'appareil lorsque vous êtes fatigué ou après avoir consommé de l'alcool, des drogues ou avoir pris des médicaments. Un moment d'inattention lors de l'utilisation de l'appareil peut entraîner de graves blessures sur les personnes.

b) Portez des équipements de protection. Portez toujours des lunettes de protection. Le fait de porter des équipements de protection personnels tels que masque anti-poussières, chaussures de sécurité antidérapantes, casque de protection ou protection acoustique suivant le travail à effectuer, réduit le risque de blessures.

c) Evitez tout démarrage intempestif. S'assurez que l'interrupteur est en position arrêté avant de brancher l'outil au secteur et/ou au bloc de batteries, de le ramasser ou de le porter. Porter les outils en ayant le doigt sur l'interrupteur ou brancher des outils dont l'interrupteur est en position marche est source d'accidents.

d) Enlevez tout outil de réglage ou toute clé avant de mettre l'appareil en fonctionnement. Une clé ou un outil se trouvant sur une partie en rotation peut causer des blessures.

e) Ne surestimez pas vos capacités. Veillez à garder toujours une position stable et équilibrée. Ceci vous permet de mieux contrôler l'appareil dans des situations inattendues.

f) Portez des vêtements appropriés. Ne portez pas de vêtements amples ni de bijoux. Maintenez cheveux, vêtements et gants éloignés des parties de l'appareil en rotation. Des vêtements amples, des bijoux ou des cheveux longs peuvent être happés par des pièces en mouvement.

g) Si des dispositifs servant à aspirer ou à recueillir les poussières doivent être utilisés, vérifiez que ceux-ci soient effectivement raccordés et qu'ils sont correctement utilisés. L'utilisation des collecteurs de poussière réduit les dangers dus aux poussières.

### 4) UTILISATION ET EMPLOI SOIGNEUX DE L'OUTIL ELECTROPORTATIF

a) Ne surchargez pas l'appareil. Utilisez l'outil électroportatif approprié au travail à effectuer. Avec l'outil électroportatif approprié, vous travaillerez mieux et avec plus de sécurité à la vitesse pour laquelle il est prévu.

b) N'utilisez pas un outil électroportatif dont l'interrupteur est défectueux. Un outil électroportatif qui ne peut plus être mis en ou hors fonctionnement est dangereux et doit être réparé.

c) Débranchez la fiche de la source d'alimentation en courant et/ou le bloc de batteries de l'outil avant tout réglage, changement d'accessoires ou avant de ranger l'outil. Cette mesure de précaution empêche une mise en fonctionnement par mégarde.

d) Gardez les outils électroportatifs non utilisés hors de portée des enfants. Ne permettez pas l'utilisation de l'appareil à des personnes qui ne se sont pas familiarisées avec celui-ci ou qui n'ont pas lu ces instructions. Les outils électroportatifs sont dangereux lorsqu'ils sont utilisés par des personnes non initiées.

e) Prenez soin des outils électroportatifs. Vérifiez que les parties en mouvement fonctionnent correctement et qu'elles ne soient pas coincées, et contrôlez si des parties sont cassées ou endommagées de telle sorte que le bon fonctionnement de l'appareil s'en trouve entravé. Faites réparer les parties endommagées avant d'utiliser l'appareil. De nombreux accidents sont dus à des outils électroportatifs mal entretenus.

f) Maintenez les outils de coupe aiguisés et propres. Des outils soigneusement entretenus avec des bords tranchants bien aiguisés se coincent moins souvent et peuvent être guidés plus facilement.

g) Utilisez les outils électroportatifs, les accessoires, les outils à monter etc. conformément à ces instructions. Tenez compte également des conditions de travail et du travail à effectuer. L'utilisation des outils électroportatifs à d'autres fins que celles prévues peut entraîner des situations dangereuses.

### 5) SERVICE

a) Ne faites réparer votre outil électroportatif que par un personnel qualifié et seulement avec des pièces de rechange d'origine. Ceci permet d'assurer la sécurité de l'appareil.

## INSTRUCTIONS DE SECURITE POUR LE DÉCAPEUR

## **THERMIQUE**

Il ne faut pas mettre la main à l'entrée d'air ou bloquer l'entrée d'air de quelque manière que ce soit. En cours d'utilisation, la température de la buse et celle d'autres accessoires de cet outil deviennent très élevées. Ne les touchez pas jusqu'à ce qu'ils soient refroidis.

Avant de le bien poser, assurez-vous de couper de l'électricité

Lorsque le pistolet est mis en application, ne le laissez pas tourner dans une situation sans surveillance.

Si l'appareil est utilisé avec imprudence, cela provoquera un risque d'incendie.

Il ne faut pas l'utiliser dans un endroit humide ou le mettre avec le gaz inflammable et explosif.

N'entreposez pas cet outil avant qu'il soit refroidi.

Assurez une circulation d'air propre lors de l'utilisation, parce qu'une fumée toxique pourrait se produire.

N'utilisez pas ce dispositif comme un sèche-cheveux.

Ne bloquez pas l'entrée d'air ou la sortie d'air. Le pistolet est surchauffé et endommagé autrement.

Ne pointez pas le pistolet à n'importe qui.

Ne touchez pas la sortie d'air en métal parce que la température est très élevée en cours de l'utilisation.

La température reste encore dans un très haut niveau dans 30 minutes après que cet outil est arrêté.

Ne laissez pas le pistolet s'approcher immédiatement de n'importe quel objet en cours ou à la fin de l'utilisation.

Ne laissez aucune chose tomber dans la buse pour but d'éviter un choc électrique. Comme la température est élevée lors que la machine fonctionne, au moment où cet équipement est démarré, ne négligez pas la buse.

Ne laissez pas la peinture attacher sur le couteau de raclage mobile pour la sortie d'air, sinon la peinture sera au feu dans un certain de temps.

### **Décapage de la peinture**



N'utilisez pas cet outil à décapier la peinture contenant le plomb. Quand la peinture est décapée, des résidus de la peinture et la fumée peuvent contenir du plomb qui appartient à une substance toxique, une fois que le plomb est accumulé sur la surface, il pourrait être avalé à cause d'un comportement de toucher la bouche avec la main. Même si un très peu du plomb est absorbé, il se ferait une incurabilité du cerveau et un dommage du système nerveux. Les enfants et les foetus sont les plus vulnérables.

En cours du décapage de la peinture, le chantier doit être fermé et veuillez-vous mettre un masque anti-poussière.

Ne mettez pas la peinture dans le feu. Un couteau de raclage devrait être utilisé. Il faut garder une distance au moins de 25mm entre la sortie d'air et la surface de la peinture décapant. Si la peinture est grattée le long d'une direction verticale, grattez la peinture vers le bas pour éviter qu'elle ne tombe dans le pistolet et qu'elle ne se brûle.

Après avoir terminé le travail, nettoyez à fond le chantier et disposez la peinture décapée en sécurité.

## **SYMBOLES**

	Lire attentivement la notice		Ne touchez pas les parties métalliques pour éviter la brûlure.
	Avertissement		Porter un masque anti-poussière
	Double isolation pour une protection supplémentaire		Ne pas jeter les appareils électroportatifs dans les ordures ménagères!
	Protection des yeux		Protéger vos mains et vos pieds de toutes les ouvertures

## **INSTRUCTION D'OPERATION**

① La buse

② Event d'air

③ Interrupteur (0/1/2/3)





**Coupez le courant d'électricité avant que l'appareil soit assemblé ou ajusté.**

La température d'air peut être ajustée pour s'adapter à un champ d'application étendu. Le tableau suivant est une référence pour de différents paramètres de l'application.

Position	Application
Niveau II	Echantillons secs de tonalité d'essai, emballage, adhésifs, joints de construction et modèles en plâtre. Sécher le bois humide. Enlever des collages de peinture. Catalyser l'adhésif tels que des contacts sur l'assemblage des avions, activer l'adhésif, accélérer la procédure de collage, fondre des points de liaison et coller des films plastiques sur le bord de plaques. Cirer ou décirer. Retrait des emballages et des tuyaux isolants en PVC. Fondre des escaliers glacés, des serrures de porte, des couvercles du coffre, des portes de voitures et des conduites d'eau. Dégeler des dépôts de givre sur les réfrigérateurs et les glacières
Niveau III	Souder des plastiques thermoplastiques, sols en PVC, tissus revêtus de couche de protection en PVC, stores en PVC et films en PVC. Plier les tuyaux et les plaques en plastique.
	Souder l'étain, peindre la brasure d'argent, composant de SMD-construction et des terminaux de câble, et fondre les joints de soudure d'étain. Desserrer les écrous rouillés ou fixés et serrer les boulons. Enlever des peintures, d'anciennes couches d'huile ou peindre des couches et chauler des suspensions. Stériliser et désinfecter rapidement les étables avec l'air chaud de 600DEG C. Par ailleurs, le décapeur thermique peut être utilisé pour résister efficacement à l'invasion des vers de bois. (Attention : risque d'incendie ! Ne surchauffez pas la surface du bois)

Si vous ne pouvez pas vous assurer le réglage correct, effectuez-vous d'abord cet appareil dans une température basse et puis l'augmentez progressivement jusqu'à un effet optimal.

**Installer des accessoires corrects (En cas d'acheter)**

Image	Description	But
	Couteau à pelleter	Protéger le verre quand des films sur les cadres de fenêtre sont décapés.
	Crochet	Souder des tuyaux.
	Buse circulaire	Souder et diminuer les films (chauffage dans un petit étendu)
	Buse plate	Chauffer et fondre (chauffage dans un étendu large)
	Couteau à gratter	Gratter la peinture pour égayer la surface.

1. Assurez que le pistolet s'arrête et la buse est refroidie.
2. Après que les accessoires utilisés tombent, les substances devraient être installés sur une machine résistante.
3. Une brûlure grave pourrait se produire si la buse extrêmement chaude est touchée. Cet accessoire ne peut pas être installé ou reposé jusqu'à ce qu'il soit complètement refroidi.
4. Cette buse extrêmement chaude pourrait enflammer la base. Cette buse, qui n'est pas refroidie, ne dispose que sur une base résistante à chaud.
5. Si des accessoires incorrects ou en default sont utilisés, l'écoulement inversé de l'air chaud se provoquerait et cette machine serait endommagée. Les accessoires d'origine particuliers dans la liste n'autorisent qu'à s'utiliser.

#### **Instructions**

Toujours suivre les instructions de sécurité et des lois et règlements applicables.  
Tenez l'outil d'une seule main. Ne pas mettre d'autre main aux tuyères de l'opération.  
Installez les accessoires corrects pour les objectifs de l'application.  
Réglez la température de l'air requise.

#### **Démarrage et arrêt**

Si le décapeur thermique doit être démarré, appuyez sur l'interrupteur à 1/2/3. Au début du démarrage, un peu de fumée peut augmenter du décapeur thermique et cette situation est normale.  
Si le décapeur thermique doit être arrêté, tout d'abord réglez la température jusqu'au plus bas pour le refroidissement et ensuite appuyez sur l'interrupteur à 0. Ne pas déplacer ou réserver le décapeur thermique jusqu'à ce que le décapeur thermiquesoit refroidi.

#### **La température et le réglage du volume d'air**

Selon les exigences de température et de volume d'air, appuyez sur l'interrupteur à 1/2/3 et le décapeur thermique commence à faire un bruit de bourdonnement.

#### **Décapage de peinture à l'huile**

Installez les accessoires appropriés.  
Réglez la température à plus haute.  
Démarez le décapeur thermique.  
Pointez directement le décapeur thermique sur la peinture à décapier.  
Lorsque la peinture est ramollie, grattez la peinture en utilisant le grattoir.

Ne pas utiliser l'outil à dénuder films adhésifs sur les fenêtres avec des cadres en métal, car une température élevée peut être transféré sur le verre et le verre risque d'être éclaté.  
Lorsque l'outil est utilisé pour enlever les films adhésifs sur les fenêtres avec des cadres qui sont faits d'autres matériaux, utilisez le couteau de pelle s'il vous plaît.  
Ne pas garder le décapeur thermique sur un point et pulvériser la chaleur pendant une longue période pour empêcher la surface d'être incendiée.  
Empêchez la peinture d'être concentrée sur le grattoir. Sinon, il peut être enflammé. Si nécessaire, utilisez soigneusement un petit couteau pour décapier la peinture sur le grattoir.

#### **Utilisation dans un état fix**

L'outil peut également être utilisé dans un état fix.  
Placez l'outil sur la plate-forme de travail.  
Fixez la ligne électrique pour empêcher l'outil d'être séparé de la plate-forme de travail.  
Soigneusement démarrez l'outil.

Assurez que la buse est toujours maintenue loin de vous et tous les spectateurs. Assurez qu'aucun objet ne tombe dans la buse.

#### **Réglage de température(MPHG2000VL)**

Mettez l'interrupteur sous tension, et réglez l'interrupteur à la position I/II en fonction de la température requise. Après avoir appuyé sur un bouton pour faire des ajustements, le pistolet à air chaud commence à fonctionner. Maintenant, vous pouvez progressivement augmenter ou diminuer le débit de la température et du montant de l'air de sortie par l'intermédiaire du bouton ④. L'écran LCD affiche l'échelle de la température numérique et la taille du volume d'air. Chaque figure montre une augmentation ou une

diminution de température de 10 °C .

### **Refroidissement**

En cours d'utilisation, la température de la buse et des accessoires devient très élevée. Ne pas déplacer ou réserver l'outil jusqu'à ce que les pièces soient refroidies.

Afin de réduire le temps de refroidissement, ajustez au niveau 1 pour souffler l'air froid et laissez l'outil tourner pendant plusieurs minutes. Arrêtez l'outil et le laissez être refroidi pour au moins 30 minutes.

Afin de réduire la durée de refroidissement, on peut commuter à la position I de la température minimale de l'air, et régler le flux d'air au maximum, pour fonctionner pendant plusieurs minutes.

## **NETTOYAGE ET MAINTENANCE**

**Arrêtez l'outil et coupez la puissance avant que toute opération d'entretien soit effectuée, s'il vous plaît.**

### **Entretien**

L'outil électrique est très bien conçu qui peut fonctionner pendant une longue durée et ne nécessite que très peu d'entretien. Afin d'obtenir un effet de travail continu et satisfaisant, entretien approprié et nettoyage régulier sont nécessaires.

### **Lubrification**

L'outil électrique n'est pas nécessaire d'être lubrifié en plus.

### **Nettoyage**

Maintenez les tuyères d'air de la machine propre pour empêcher le moteur de la surchauffe.

Nettoyez régulièrement la caisse en utilisant un tissu doux et ce serait mieux nettoyer la caisse après chaque utilisation.

Si la saleté ne peut pas être nettoyée en utilisant le tissu doux seulement, trempez le tissu doux dans l'eau de savon s'il vous plaît.

Ne pas utiliser de l'essence, de l'alcool, de l'ammoniac et d'autres genres. Sinon, les pièces en plastique peuvent être endommagées par ces solvants.

## **ENVIRONNEMENT**

**Ne jetez pas les outils électriques, les accessoires et l'emballage dans les ordures ménagères**

- conformément à la directive européenne 2002/96/EG relative aux déchets d'équipements électriques ou électroniques, et à sa transposition dans la législation nationale, les outils électriques usés doivent être collectés séparément et faire l'objet d'un recyclage respectueux de l'environnement

## **DÉPANNAGE**

Description des pannes	Causes possibles	Méthode de dépannage
La machine ne fonctionne pas.	La fiche n'est pas insérée dans la prise de courant.	Insérez la fiche dans la prise de courant.
	L'alimentation est coupée.	Réparez et connectez l'alimentation.
	L'interrupteur n'est pas allumé.	Allumez l'interrupteur.
	L'interrupteur n'est pas bien connecté.	Demandez à un professionnel de remplacer l'interrupteur.
Le volume d'air est nul ou petit.	Le moteur interne à courant continu est endommagé.	Demandez à un professionnel d'inspecter et de remplacer le moteur.
	Le déflecteur d'air à la partie arrière du moteur est endommagé.	Demandez à un professionnel d'inspecter et de remplacer le déflecteur d'air.
	La sortie d'air est bloquée par des matières étrangères.	Vérifiez et retirez les matières étrangères qui bloquent la sortie d'air s'il vous plaît.



La machine fonctionne, mais la sortie d'air ne possède pas la chaleur.	Le fil de chauffage est endommagé.	Demander à un professionnel de remplacer le fil de chauffage.
Le bruit produit par la machine est trop grand.	Le moteur à courant continu est en défaut.	Demandez à un professionnel d'inspecter le moteur.
	La pale de ventilateur du moteur est endommagée.	Demandez à un professionnel d'inspecter la pale de ventilateur.
	La pale de ventilateur du moteur frotte le corps du moteur.	Demandez à un professionnel d'inspecter la pale de ventilateur.
La machine ne peut pas être déplacé entre le niveau 1, le niveau 2 et le niveau 3.	L'interrupteur est endommagé.	Demandez à un professionnel d'inspecter et de remplacer l'interrupteur.
	La diode qui est soudée à l'arrière de l'interrupteur est endommagée.	Demandez à un professionnel d'inspecter et de remplacer la diode.
La puissance nominale de la machine n'est pas atteinte.	Surcharge du circuit est causée par un équipement d'éclairage public ou d'autres appareils électriques.	Ne pas utiliser d'autres équipements publics ou appareils électriques dans le circuit qui est relié à la machine.

# Contenido

DATOS TÉCNICOS.....	16
APLICACIÓN.....	17
ADVERTENCIA.....	17
INSTRUCCIONES GENERALES DE SEGURIDAD.....	17
ESPECIFICACIONES ESPECIALES DE SEGURIDAD PARA EL DECAPADOR DE AIRE CALIENTE.....	19
SÍMBOLOS.....	19
INSTRUCCIÓN DE OPERACIÓN.....	20
LIMPIEZA Y MANTENIMIENTO.....	22
AMBIENTE.....	22
SOLUCIONES DE AVERÍAS.....	22

## DATOS TÉCNICOS

Modelo	MPHG2001
Código de artículo	111-1202
Tensión nominal	220-240V~ 50/60Hz
Potencia absorbida	2000W
Temperatura de trabajo	I: 60 C II: 350 C III: 600 C
Caudal máximo	500L/min
Cable	Rubber
Longitud del cable	2M
Peso según EPTA-Procedure 01/2003	0.6 KG

### Información sobre ruidos y vibraciones

Nivel de presión acústica LpA	-	-
Nivel de potencia acústica LWA	-	-
Incertidumbre	-	-
Valor de vibraciones generadas	-	-
Incertidumbre	-	-

El nivel de vibraciones indicado en estas instrucciones ha sido determinado según el procedimiento de medición fijado en la norma EN 60129 y puede servir como base de comparación con otras herramientas eléctricas. También es adecuado para estimar provisionalmente la sollicitación experimentada por las vibraciones.

El nivel de vibraciones indicado ha sido determinado para las aplicaciones principales de la herramienta eléctrica. Por ello, el nivel de vibraciones puede ser diferente si la herramienta eléctrica se utiliza para otras aplicaciones, con útiles diferentes, o si el mantenimiento de la misma fuese deficiente. Ello puede suponer un aumento drástico de la sollicitación por vibraciones durante el tiempo total de trabajo. Para determinar con exactitud la sollicitación experimentada por las vibraciones, es necesario considerar

también aquellos tiempos en los que el aparato esté desconectado, o bien, esté en funcionamiento, pero sin ser utilizado realmente. Ello puede suponer una disminución drástica de la sollicitación por vibraciones durante el tiempo total de trabajo.

Fije unas medidas de seguridad adicionales para proteger al usuario de los efectos por vibraciones, como por ejemplo: Mantenimiento de la herramienta eléctrica y de los útiles, conservar calientes las manos, organización de las secuencias de trabajo.

## **APLICACIÓN**

El decapador de aire caliente está diseñado y aplicado para eliminar pinturas, soldaduras de tuberías, contracción de PVC, soldadura y plegado de producto de plástico, en general se usa para el secado, fundición, descongelación y usos similares.

**MAXPRO**® se dedica a la mejora y perfeccionamiento de los productos existentes continuamente. Por lo tanto, el concepto de rendimiento y diseño técnico de los productos pueden variarse sin el previo aviso. Disculpa por cualquier posible inconveniente.

Por favor lea y siga las instrucciones de funcionamiento y las informaciones de seguridad antes de utilizarlo por la primera vez. Y Mantenga el manual bien.

## **ADVERTENCIA**

Por favor quite el enchufe de la tomacorriente antes de realizar cualquiera configuración, reparación o mantenimiento.

Por favor lea todas las advertencias e instrucciones relacionadas a la seguridad. La falla de seguir las advertencias e instrucciones puede resultarse en los choques eléctricos, los incendios y/o las lesiones graves.

Asegúrese de que el voltaje se corresponde a la etiqueta del tipo de la unidad. **¡Los materiales del embalaje no son juguetes! ¡Los niños no deben jugar con las bolsas plásticas! ¡Peligro de la sofocación!**

La salida del ruido de la herramienta de potencia puede exceder a 85dB(A) en el lugar de trabajo. En este caso, por favor ponga con la protección de los oídos.

## **INSTRUCCIONES GENERALES DE SEGURIDAD**

**ATENCIÓN! Lea íntegramente estas advertencias de peligro e instrucciones.** En caso de no atenerse a las advertencias de peligro e instrucciones siguientes, ello puede ocasionar una descarga eléctrica, un incendio y/o lesión grave. **Guardar todas las advertencias de peligro e instrucciones para futuras consultas.** El término "herramienta eléctrica" empleado en las siguientes advertencias de peligro se refiere a herramientas eléctricas de conexión a la red (con cable de red) y a herramientas eléctricas accionadas por acumulador (o sea, sin cable de red).

### **1) SEGURIDAD DEL PUESTO DE TRABAJO**

**a) Mantenga limpia y bien iluminada su área de trabajo.** El desorden o una iluminación deficiente en las áreas de trabajo pueden provocar accidentes.

**b) No utilice la herramienta eléctrica en un entorno con peligro de explosión, en el que se encuentren combustibles líquidos, gases o material en polvo.** Las herramientas eléctricas producen chispas que pueden llegar a inflamar los materiales en polvo o vapores.

**c) Mantenga alejados a los niños y otras personas de su área de trabajo al emplear la herramienta eléctrica.** Una distracción le puede hacer perder el control sobre la herramienta.

### **2) SEGURIDAD ELÉCTRICA**

**a) El enchufe de la herramienta debe corresponder a la toma de corriente utilizada. No es admisible modificar el enchufe en forma alguna. No emplear adaptadores en herramientas dotadas con una toma de tierra.** Los enchufes sin modificar adecuados a las respectivas tomas de corriente reducen el riesgo de una descarga eléctrica.

**b) Evite que su cuerpo toque partes conectadas a tierra como tuberías, radiadores, cocinas y refrigeradores.** El riesgo a quedar expuesto a una descarga eléctrica es mayor si su cuerpo tiene contacto con tomas de tierra.

- c) **No exponga las herramientas eléctricas a la lluvia o a condiciones de humedad.** Existe el peligro de recibir una descarga eléctrica si penetran líquidos en la herramienta.
- d) **No utilice el cable de red para transportar o colgar la herramienta, ni tire de él para sacar el enchufe de la toma de corriente. Mantenga el cable de red alejado del calor, aceite, esquinas cortantes o piezas móviles.** Los cables de red dañados o enredados pueden provocar una descarga eléctrica.
- e) **Al trabajar con la herramienta eléctrica en laintemperie utilice solamente cables de prolongación homologados para su uso en exteriores.** Lautilización de un cable de prolongación adecuado para su uso en exteriores reduce el riesgo de una descarga eléctrica.
- f) **Si el funcionamiento de una herramienta eléctrica en un lugar húmedo fuese inevitable, utilice un cortacircuito de fuga a tierra.** El uso de un cortacircuito de fuga a tierra reduce el riesgo de descarga eléctrica.

### 3) SEGURIDAD DE PERSONAS

- a) **Esté atento y emplee la herramienta con prudencia.** No utilice la herramienta eléctrica si estuviese cansado, ni bajo los efectos de alcohol, drogas o medicamentos. El no estar atento durante el uso de una herramienta eléctrica puede provocarle serias lesiones.
- b) **Utilice un equipo de protección personal y en todo caso unas gafas de protección.** El riesgo a lesionarse se reduce considerablemente si, dependiendo del tipo y la aplicación de la herramienta eléctrica empleada, seutiliza un equipo de protección adecuado como una mascarilla antipolvo, zapatos de seguridad con suela antideslizante, casco, o protectores auditivos.
- c) **Evite una puesta en marcha fortuita. Asegurarse de que la herramienta eléctrica esté desconectada antes de conectarla a la toma de corriente y/o al montar el acumulador, al recogerla, y al transportarla.** Si transporta la herramienta eléctrica sujetándola por el interruptor de conexión/desconexión, o si introduce el enchufe en la toma de corriente con la herramienta eléctrica conectada, ello puede dar lugar a un accidente.
- d) **Retire las herramientas de ajuste o llaves fijas antes de conectar la herramienta eléctrica.** Una herramienta o llave colocada en una pieza rotativa puede producir lesiones graves al accionar la herramienta eléctrica.
- e) **Sea precavido. Trabaje sobre una base firme y mantenga el equilibrio en todo momento.** Ello le permitirá controlar mejor la herramienta eléctrica en caso de presentarse una situación inesperada.
- f) **Lleve puesta una vestimenta de trabajo adecuada. No utilice vestimenta amplia ni joyas. Mantenga su pelo, vestimenta y guantes alejados de las piezas móviles.** La vestimenta suelta, las joyas y el pelo largo se pueden enganchar con las piezas en movimiento.
- g) **Siempre que sea posible utilizar equipos de aspiración o captación de polvo, asegúrese que éstos estén montados y que sean utilizados correctamente.** El empleo de estos equipos reduce los riesgos derivados del polvo.

### 4) CUIDADO Y UTILIZACIÓN DE HERRAMIENTAS ELÉCTRICAS

- a) **No sobrecargue la herramienta. Use la herramienta prevista para el trabajo a realizar.** Con la herramienta adecuada podrá trabajar mejor y con mayor seguridad dentro del margen de potencia indicado.
- b) **No utilice herramientas con un interruptor defectuoso.** Las herramientas que no se puedan conectar o desconectar son peligrosas y deben repararse.
- c) **Saque el enchufe de la red y/o desmonte el acumulador antes de realizar un ajuste en la herramienta eléctrica, cambiar de accesorio o al guardar la herramienta eléctrica.** Esta medida preventiva reduce el riesgo de conectar accidentalmente la herramienta.
- d) **Guarde las herramientas fuera del alcance de los niños y de las personas que no estén familiarizadas con su uso.** Las herramientas utilizadas por personas inexpertas son peligrosas.
- e) **Cuide sus herramientas con esmero. Controle si funcionan correctamente, sin atascarse, las partes móviles de la herramienta, y si existen partes rotas o deterioradas que pudieran afectar al funcionamiento de la herramienta. Si la herramienta eléctrica estuviese defectuosa haga repararla antes de volver a utilizarla.** Muchos de los accidentes se deben a herramientas con un mantenimiento deficiente.
- f) **Mantenga los útiles limpios y afilados.** Los útiles mantenidos correctamente se dejan guiar y controlar mejor.
- g) **Utilice herramientas eléctricas, accesorios, útiles, etc. de acuerdo con estas instrucciones, teniendo en cuenta las condiciones de trabajo y la tarea a realizar.** El uso de herramientas eléctricas para trabajos diferentes de aquellos para los que han sido concebidas puede resultar peligroso.

## 5) SERVICIO

a) Únicamente haga reparar su herramienta eléctrica por un profesional, empleando exclusivamente piezas de repuesto originales. Solamente así se mantiene la seguridad de la herramienta eléctrica.

# **ESPECIFICACIONES ESPECIALES DE SEGURIDAD PARA EL DECAPADOR DE AIRE CALIENTE**

No ponga la mano en la entrada de aire o bloquear la entrada de aire de ninguna manera.

Durante el uso de la herramienta, la temperatura de la boquilla y de otros accesorios de la misma pueden llegar a ser muy alta. No los toque hasta que se enfríen las piezas.

Antes de dejar la herramienta sobre el suelo o un banco de trabajo, asegúrese de desconectar el enchufe.

Cuando la herramienta se ponga en marcha para el uso, no deje que la máquina esté en un estado de desatendido.

Puede causarse un incendio si no se utiliza el decapador de aire caliente con cuidado.

No utilice el decapador de aire caliente en lugares húmedos o lugares con gases inflamables o/y explosivos.

No guarde el decapador de aire caliente hasta que se enfríe completamente.

Asegúrese de que la circulación de aire es adecuada en el lugar de trabajo ya que el humo tóxico puede ser producido durante el uso de la herramienta.

No utilice el decapador de aire caliente como un secador de pelo.

No bloquee la entrada ni la salida de aire, de lo contrario el decapador de aire caliente puede sobrecalentarse y quemarse.

No apunte el decapador de aire caliente hacia personas.

No toque el metal de la salida de aire durante el uso porque la temperatura puede ser muy alta. La temperatura seguirá siendo alta dentro de 30 minutos después de que el decapador de aire caliente haya sido apagado.

No permita que el decapador de aire caliente se acerque a cualquier objeto de inmediato cuando o después del uso del mismo.

No permita que se introduce cualquier objeto en la boquilla de la herramienta para evitar una descarga eléctrica. La temperatura es alta cuando se ejecute la herramienta y cuando la máquina se ponga en marcha, no pasar por alto de la boquilla.

No deje que la pintura se pegue en la salida de aire, de lo contrario la pintura puede incendiarse después de un cierto período de tiempo.

### **Remoción de pintura**





No utilice la herramienta para quitar la pintura que contiene plomo. De la pintura despojada, los residuos y el humo de la misma pueden contener plomo y el plomo es una sustancia tóxica, una vez que el plomo se acumula sobre la superficie, pueden ser tragado debido al comportamiento de tocar la boca con la mano. Aunque con poco plomo absorbido, se puede causar daños incurables del sistema nervioso del cerebro. En este caso los niños y fetos son los más vulnerables ante esta sustancia tóxica.





Durante un trabajo de la remoción de pintura, el lugar de trabajo debe mantenerse cerrado y el operador de la herramienta debe utilizarse una mascarilla contra el polvo.

No deje la pintura sobre el fuego. Se debe utilizar un cuchillo del raspador. Mantenga una distancia entre la salida de aire y la superficie de pintura por menos a 25 mm. Si la pintura se raspa a lo largo de una dirección vertical, pues se debe raspa la pintura hacia abajo para evitar que la pintura sobre el decapador de aire caliente.

Una vez con la remoción de pintura completada, limpie bien el lugar de trabajo y eliminar la pintura retirada de forma segura.

## **SÍMBOLOS**

	Leer el manual		No toque las piezas metálicas para evitar quemaduras.
	Advertencia		Ponerse máscara de polvos

	Aislamiento doble		No debe disponer los aparatos viejos en la basura doméstica
	Ponerse gafas de seguridad		Mantenga sus manos y pies fuera de todas las aberturas

## **INSTRUCCIONES DE USO**

- ① Boquilla
- ② Orificios de ventilación
- ③ Interruptor(0/1/2/3)



**Desconecte la alimentación antes de ajustar o montar la herramienta.**



Se puede ajustar la temperatura del aire para adaptarse al uso de aplicación más amplio. La siguiente tabla sirve como una referencia para los diferentes parámetros de la aplicación.

Ajustes	Aplicación
Nivel II	Embalaje, adhesivos, juntas de construcción y modelos de yeso. Secar madera húmeda. Secar y retirar los parches. Catalizar adhesivos tales como adhesivos de contacto en los planos de unión, pegamento, acelerar el proceso de encolado, derretir puntos de unión y eliminar láminas de plástico pegadas en los bordes de las placas.
	Desparafinar. Encogimiento de paquetes y tuberías aislantes de PVC. Derretir escaleras congeladas, cerraduras de puertas, tapas del maletero, puertas del coche y tuberías de agua. Depósito de hielo descongelado, refrigeradores y neveras.
Nivel III	Soldadura plástico termoplástico, suelos de PVC, telas recubiertas con capas de protección de PVC, toldos de PVC y láminas de PVC. Tubos de plástico y placas curvadas. Soldadura de estaño, soldadura de plata, componentes SMD de construcción y cables de terminales, y juntas soldadas con estaño. Aflojar tuercas oxidadas o tornillos apretados. Retirar pintura, capas de aceite viejo y grueso, o capas de pintura y lechada de cal. Esterilizar y desinfectar rápidamente cobertizos de ganado utilizando el aire caliente 600 DEG C. Además, el decapador de aire caliente también puede utilizarse para resistir eficazmente la invasión de los gusanos de la madera. (Atención: ¡Riesgo de incendio! No recalentar la superficie de la madera demasiado.)

Si usted no puede realizar la configuración de la herramienta correctamente, en primer lugar, empezar con el ajuste de baja temperatura y luego aumentando gradualmente la temperatura hasta que se alcance el efecto óptimo.

**Montar los accesorios correctos (si se los compra)**

Imagen	Descripción	Objetivo
	Cuchillo del raspador	Para proteger el cristal cuando las películas adhesivas están pegadas en los marcos de ventanas.
	Gancho	Tubos de soldadura.

	Boquilla Circular	Soldar y encoger películas (calentar áreas pequeñas).
	Boquilla plana	Secar y fundir (calentar superficies grandes).
	Cuchillo del raspador	Raspar la pintura para iluminar la superficie.

1. Asegúrese de que la herramienta está apagada y la boquilla se ha enfriada.
2. Después de dejarse caer los accesorios usados, los objetos pueden ser incendiados. Los accesorios deben ser instalados en una herramienta segura.
3. Puede producirse quemaduras graves si se toca la boquilla caliente. Los accesorios no deben ser instalados o reemplazados hasta que la herramienta esté completamente fría.
4. La boquilla caliente puede incendiarse la base. Una boquilla no enfriada puede ser dejada solamente sobre una base resistente al calor.
5. Si se usan accesorios incorrectos o en estados críticos, el flujo de aire caliente invertido puede causarse daños a la máquina. Para la herramienta sólo debe usarse los accesorios originales especiales.

#### **Instrucciones**

Siga siempre las instrucciones de seguridad, leyes y reglamentos aplicables.

Sostener la herramienta con una mano. No ponga la otra mano en la salida de ventilación antes de la operación.

Instalar los accesorios adecuados para cada aplicación de trabajo.

Ajustar la temperatura deseada.

#### **Puesta en marcha y apagado**

Para encender el decapador de aire caliente, presione el interruptor en una de las posiciones de 1/2/3. A principio de la puesta en marcha de la herramienta, un poco de humo puede levantarse de la herramienta y esta situación es normal.

Si desea apagar el decapador de aire caliente, primero ajustar la temperatura en la posición más baja del enfriamiento y luego presione el interruptor a la posición 0. No mueva ni guarde la herramienta hasta que se enfríe.

#### **La temperatura y configuración de caudal**

De acuerdo con las exigencias de temperatura y caudal de aire, presione el interruptor de las tres posiciones de 1/2/3 y la herramienta hará un zumbido.

#### **Remoción de pintura**

Instalar accesorios adecuados.

Ajustar la temperatura del aire en una posición alta.

Encender el decapador de aire caliente.

Apuntar el decapador de aire caliente directamente hacia la pintura.

Cuando la pintura se ablanda, raspar la pintura utilizando un cuchillo del raspador.

No utilice la herramienta para pelar películas adhesivas en las ventanas con marcos de metal, debido a alta temperatura, el metal puede transferir la temperatura al cristal y causar daño. Cuando la herramienta se utiliza para extraer películas adhesivas en las ventanas con marcos hechos de otros materiales, por favor utilice un cuchillo del raspador.

No hay que mantener el decapador de aire caliente sobre un punto durante un largo tiempo ya que el calor de la herramienta puede producirse un incendio en la superficie de trabajo.

Evite que la pintura se concentre en el cuchillo del raspador. De lo contrario la pintura puede ser incendiada. Si es necesario, use cuidadosamente un pequeño cuchillo para quitar la pintura del cuchillo del raspador.

#### **Uso en un estado fijo**

La herramienta también puede utilizarse en un estado fijo.  
Coloque la herramienta sobre una plataforma de trabajo.  
Fije el cable de alimentación para evitar que la herramienta se separe de la plataforma de trabajo.  
Encienda la herramienta con cuidado.

Asegúrese de que la boquilla de la herramienta se mantenga siempre lejos de usted al usarla y de las personas que hay alrededor. Asegúrese de que no dejar de caer ningún objeto dentro de la boquilla.

### **Configuración de temperatura**

Encienda la máquina y ponga la posición I o II según la necesidad. Al pulsar cualquier botón de ajuste, la pistola de calor funciona. Ahora, puede aumentar la temperatura y la volumen de aire poco a poco pulsando el botón ④. La ventana de cristal líquido muestra la temperatura y la volumen de aire con el patrón de escalera. La temperatura digital aumenta o disminuye por cada 10 °C .

### **Enfriamiento**

Durante el uso de la herramienta, la temperatura de la boquilla y de los accesorios se vuelven muy altas. No mueva ni guarde la herramienta hasta que se enfrían completamente.

Con el fin de reducir el tiempo de enfriamiento, ajuste la herramienta en el nivel 1 para el soplado de aire frío y deja que la herramienta funcione durante unos minutos, después apague la herramienta y deje que se enfríe durante al menos 30 minutos.

Cambia a la posición I donde está la temperatura de aire más baja para disminuir el tiempo de refrigeración, ajuste el flujo de aire al máximo y mantenga la marcha por unos minutos.

## **MANTENIMIENTO Y LIMPIEZA**

**Por favor apague la herramienta y desconecte el enchufe antes de realizar cualquier mantenimiento y limpieza.**

### **Mantenimiento**

La herramienta está excelentemente diseñada, puede funcionar durante un largo periodo de tiempo y sólo requiere poco mantenimiento. Con el fin de lograr un efecto de trabajo continuo y satisfactorio, se requieren un mantenimiento adecuado y una limpieza regularmente.

### **Lubricación**

La herramienta eléctrica no está obligada a ser lubricada adicionalmente.

### **Limpieza**

Mantenga los orificios de ventilación de la herramienta limpia para evitar que el motor se sobrecalienta. Limpie periódicamente la carcasa de la herramienta con un paño suave, se recomienda limpiarla después de cada uso.

Si la suciedad no se puede limpiar solamente por el paño suave, por favor prueba con un paño suave mojado y jabón.

No use gasolina, alcohol ni agua amoniacal o productos similares. De lo contrario las piezas plásticas de la herramienta pueden ser dañadas por estos disolventes.

## **AMBIENTE**

**No deseche las herramientas eléctricas, los accesorios y embalajes junto con los residuos domésticos**

- de conformidad con la Directiva Europea 2002/96/CE sobre residuos de aparatos eléctricos y electrónicos y su aplicación de acuerdo con la legislación nacional, las herramientas eléctricas cuya vida útil haya llegado a su fin se deberán recoger por separado y trasladar a una planta de reciclaje que cumpla con las exigencias ecológicas.

## **SOLUCIÓN DE PROBLEMAS**

Problemas y fallos	Posibles causas	Solución de problemas
--------------------	-----------------	-----------------------



La herramienta no funciona.	El enchufe no está correctamente enchufado.	Insertar bien el enchufe en la toma de corriente.
	La corriente está desconectada. Reparar y reconectar la alimentación.	El interruptor no está encendido. Encender el interruptor.
	El interruptor se encuentra en mal contacto.	Solicite a un profesional para sustituir el interruptor.
El caudal de aire es bajo o nulo.	El motor interno de la herramienta está dañado.	Solicite a un profesional para inspeccionar y reemplazar el motor.
	El deflector de aire en la parte trasera del motor está dañado.	Solicite a un profesional para inspeccionar y reemplazar el deflector de aire.
	La salida de aire está bloqueada por objetos.	Por favor verifique y retire el objeto extraño que bloquea la salida de aire.
La herramienta funciona, pero el aire no es caliente.	El cable de calefacción está dañado.	Solicite a un profesional para reemplazar el cable de calefacción.
El ruido producido por la herramienta es demasiado grande.	El motor tiene fallos.	Solicite a un profesional para inspeccionar el motor.
	La aleta de ventilador del motor está dañada.	Solicite a un profesional para inspeccionar la aleta de ventilador del motor.
	La aleta de ventilador del motor roza con el motor.	Solicite a un profesional para inspeccionar la aleta de ventilador del motor.
No se puede ajustar el nivel de la herramienta entre 1, 2 y 3.	El interruptor está dañado.	Solicite a un profesional para inspeccionar y reemplazar el interruptor.
	El diodo soldada en la parte posterior del interruptor está dañado.	Solicite a un profesional para inspeccionar y reemplazar el diodo.
La herramienta no alcanza la potencia nominal.	Una sobrecarga del circuito causada por iluminación y/o equipo público o por otros aparatos eléctricos.	No utilizar otros equipamientos públicos o aparatos eléctricos en el mismo circuito que el de la herramienta.

## Содержание

ОБЩИЕ УКАЗАНИЯ.....	24
СЕРТИФИКАЦИЯ.....	24
ТЕХНИЧЕСКИЕ ХАРАКТЕРИСТИКИ.....	26
НАЗНАЧЕНИЕ.....	26
КОМПЛЕКТ ПОСТАВКИ.....	26
КОНСТРУКТИВНЫЕ ОСОБЕННОСТИ.....	27
МЕРЫ БЕЗОПАСНОСТИ.....	27
ПОДГОТОВКА К РАБОТЕ.....	28
РЕКОМЕНДАЦИИ ПО РАБОТЕ.....	29
ОБСЛУЖИВАНИЕ.....	31
ХРАНЕНИЕ.....	31
ТРАНСПОРТИРОВАНИЕ.....	31
ЗАЩИТА ОКРУЖАЮЩЕЙ СРЕДЫ И УТИЛИЗАЦИЯ.....	31

## ОБЩИЕ УКАЗАНИЯ

При покупке изделия в розничной торговой сети требуйте проверки его работоспособности и комплектности, а также штампа торгующей организации и даты продажи в гарантийном талоне.

Чтобы избежать недоразумений внимательно ознакомьтесь с данной Инструкцией. Обращаем Ваше внимание на исключительно *бытовое* назначение данного изделия, т.е. оно не должно использоваться для профессиональных работ или в коммерческих целях.

На изделии размещены специальные пиктограммы, обращающие Ваше внимание на наиболее важные моменты.

	Внимательно прочитайте данную Инструкцию.		
	Изделие изготовлено по второму (II) классу защиты от поражения электрическим током.		Не прикасайтесь к металлическим деталям изделия во избежание ожога.
	Будьте внимательны при всех видах работы.		
	Примите меры по экологически чистой утилизации пришедшей в негодность упаковки, изделия или аксессуаров.	 	Всегда используйте защитные средства.

## СЕРТИФИКАЦИЯ

Изделие соответствует требованиям технических регламентов Таможенного Союза: «О безопасности низковольтного оборудования» (ТР ТС 004/2011), «Электромагнитная совместимость технических средств» (ТР ТС 020/2011), «О безопасности машин и оборудования» (ТР ТС 010/2011).

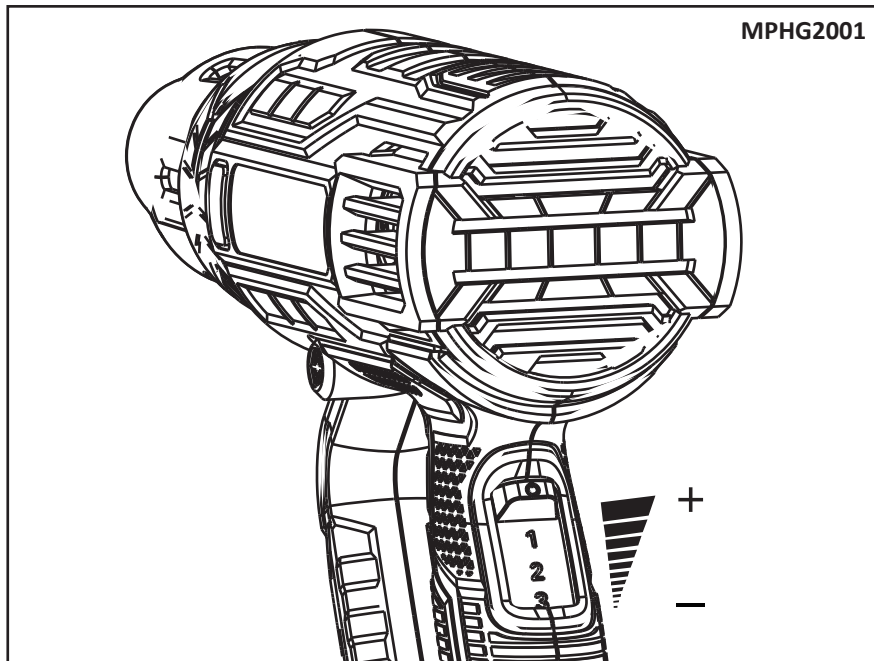

## ТЕХНИЧЕСКИЕ ХАРАКТЕРИСТИКИ

Модель	MPHG2001
Артикул	111-1202
Напряжение питания	220-240В, 50Гц
Максимальная потребляемая мощность	2000 Вт
Максимальный потребляемый ток	10 А
Температура потока воздуха на выходе из сопла в разных режимах	1: 60°C
	2: 350°C
	3: 600 °C
Максимальный объем потока воздуха	500 л/мин
Уровень звукового давления по EN 60745	-
Уровень акустической мощности по EN 60745	-
Уровень вибрации по EN 50144	-
Длина кабеля электропитания	2,0 м
Вес по EPTA-Procedure 01/2003	0,6 кг

## НАЗНАЧЕНИЕ

**Электрический тепловой пистолет модель MPHG2001** и (далее по тексту – тепло-войпистолет) генерирует струю горячего воздуха для разогревания, размягчения или плавления различных материалов, не относящихся к легко воспламеняющимся веществам.

### **Области применения теплового пистолета**

- 1 Удаление с поверхностей слоев краски или лака без риска возгорания.
- 2 Быстрое просушивание намокших обесточенных электроприборов.
- 3 Подсушивание поверхностей перед ремонтом, шпаклевкой, грунтовкой или окраской.
- 4 Прогрев замороженных труб, двигателей и т. п.
- 5 Пайка при проведении слесарно-водопроводных или кабельных работ.
- 6 Ремонт верхних слоев ванн и сантехнических приборов.
- 7 Усадка труб, упаковок и т. п.
- 8 Плавка и формовка любых синтетических материалов с температурой до 600°C (например, полиэтилена, акрила и т. п.).
- 9 Прямая и фигурная резка жесткой пены (например, пенопласта).
- 10 Перемещение (удаление) самоклеящихся этикеток.
- 11 Отвинчивание крепко зафиксированных резьбовых соединений и разъемов.
- 12 Ремонт и обслуживание лыж, лодок и досок для серфинга.

## КОМПЛЕКТ ПОСТАВКИ\*

Инструкция по эксплуатации  
Тепловой пистолет  
Дополнительные аксессуары\*\*  
Коробка упаковочная\*\*

\*Производитель имеет право на конструктивные изменения с целью улучшения качества и дизайна, а также на изменение комплектации изделия. \*\*Принадлежности являются расходным материалом и на них гарантийные обязательства не распространяются.

## **КОНСТРУКТИВНЫЕ ОСОБЕННОСТИ**

Конструктивно тепловой пистолет состоит из нагнетателя воздушного потока, нагревательного элемента, модуля режимов и корпуса.

1 Нагнетатель воздушного потока формирует струю воздуха с производительностью до 500 л/мин, которая проходит через нагревательный элемент, приобретает ту или иную температуру. Нагнетатель состоит из маломощного электрического двигателя с насаженной на его вал крыльчаткой. Воздух нагнетателем засасывается через прорези **2** (см. рис. 1) в корпусе.

2 Нагревательный элемент состоит из трех независимых спиральных нагревательных элементов, помещенных в металлическую трубку (сопло) **1**. Один из нагревателей, маломощный, в основном обеспечивает нагнетатель электропитанием и функционирует всегда при включении пистолета, а остальные, мощные – в зависимости от режима работы.

3 Модуль режимов управляет режимами работы теплового пистолета и конструктивно разный в зависимости от модели.

3.1 **Модель MPHG2000.** Модуль состоит из переключателя режимов **3** (см. рис. 1 и рис. 2) на 4 положения.

3.1.1 Положение "0". В этом положении переключателя тепловой пистолет выключен.

3.1.2 Положение "1" переключателя. В этом режиме тепловой пистолет работает с объемом потока воздуха 500 л/мин и его температурой около 50°C.

3.1.3 Положение "2" переключателя. В этом режиме тепловой пистолет работает с объемом потока воздуха 500 л/мин и его температурой около 450°C.

3.1.4 Положение "3" переключателя. В этом режиме тепловой пистолет работает с объемом потока воздуха 500 л/мин и его температурой около 600°C.

3.2 **Модель MPHG2000VL.** Модуль состоит из переключателя режимов **3** (см. рис. 1 и рис. 3) на 3 положения и электронного узла с индикатором **5**, кнопками регулировки воздушным потоком **4** и кнопками регулировки температуры **7**.

3.2.1 Положение "0" переключателя режимов. В этом положении переключателя тепловой пистолет выключен.

3.2.2 Положение "1" переключателя. В этом режиме тепловой пистолет работает с объемом потока воздуха 500 л/мин и его температурой около 50°C.

3.2.3 Положение "2" переключателя. В этом режиме тепловой пистолет работает с объемом потока воздуха до 500 л/мин и его температурой от 50 до 600°C. Объем потока воздуха может регулироваться кнопками **4**, а температура – кнопками **7**. На жидкокристаллическом дисплее **5** отображаются текущие значения температуры с шагом 10°C и объема потока воздуха в виде столбиков разной высоты.

4 Выше перечисленные узлы и детали установлены в корпусе теплового пистолета и его ручке. Кроме того, корпус имеет опору **6** (см. рис. 1 - рис. 3). На опору вертикально следует ставить изделие для остывания сопла **1**.

Конструкция теплового пистолета обеспечивает двойную электрическую изоляцию активных частей электропривода (класс защиты от поражения электрическим током - II), что позволяет работать без применения индивидуальных средств защиты от поражения электрическим током и не требует его заземления.

## **МЕРЫ БЕЗОПАСНОСТИ**

Безопасная работа изделия возможна только после внимательного изучения потребителем настоящей Инструкции перед проведением работ и при условии соблюдения им изложенных в ней требований. Несоблюдение этих требований может стать причиной не только отказов или инцидентов, но и критических отказов или аварий. В следующих подразделах приведен перечень критических отказов и возможных ошибочных действий потребителя, которые приводят к инциденту или аварии. Там же описаны действия потребителя в этих случаях.

### **Запрещается эксплуатация изделия**

1 Во взрывоопасных помещениях или помещениях с химически активной средой.

2 В условиях воздействия капель и брызг, а также на открытых площадках при атмосферных осадках.

3 При несоответствии характеристик электрической сети в месте подключения значениям, указанным в разделе **ТЕХНИЧЕСКИЕ ХАРАКТЕРИСТИКИ**.

4 При неисправной электропроводке или электрической розетке, а так же если их токовые параметры

ниже требуемых со стороны изделия (см. раздел **ТЕХНИЧЕСКИЕ ХАРАКТЕРИСТИКИ**).

5 При обнаружении перед работой или возникновении во время работы хотя бы одной из следующих неисправностей.

5.1 Повреждение электрического кабеля или штепсельной вилки.

5.2 Искрение щеток на коллекторе, сопровождающееся появлением кругового огня на его поверхности.

5.3 Появление дыма или запаха, характерного для горящей изоляции.

5.4 Неисправность или нечеткая работа выключателя.

5.5 Появление нехарактерных звуков (стука).

5.6 Поломки или трещины в сопле или деталях корпуса изделия.

5.7 Повреждение установленной сменной насадки или невозможность ее надежной установки на сопле теплового пистолета.

### **Запрещается при эксплуатации изделия**

1 Заземлять изделие.

2 Оставлять без надзора тепловой пистолет, подключенный к электросети.

3 Передавать тепловой пистолет лицам, не имеющим права пользоваться им.

4 Работать с приставных лестниц.

5 Натягивать и перекручивать электрический кабель, подвергать его нагрузкам.

6 Превышать предельно допустимую продолжительность работы (см. раздел **РЕКОМЕНДАЦИИ ПО РАБОТЕ**).

7 Передавать тепловой пистолет для эксплуатации лицам моложе 18 лет, либо лицам, не имеющим навыков работы с данным изделием, которые не прошли инструктаж по правилам безопасности и не прочитали данную Инструкцию.

### **Общие правила безопасности при эксплуатации изделия**

1 Если тепловой пистолет используется без должной осторожности, то возможно возгорание или получение ожога.

1.1 Не подвергайте изделие воздействию атмосферных осадков.

1.2 Не пользуйтесь изделием поблизости от легковоспламеняющихся жидкостей и газов.

1.3 Работайте только в условиях достаточного освещения. **Осторожно**, тепло может быть передано горючим материалам, находящимся вне поля зрения.

1.4 **Внимание!** Температура горячего потока воздуха достигает 650<sup>0</sup>С без видимых признаков горения (наличия пламени). Кроме опасности получения ожога открытых участков тела, есть опасность возникновения пожара от попадания струи воздуха на горючие материалы, находящиеся вблизи рабочей зоны. Поэтому не направляйте струю горячего воздуха долгое время на одно и то же место.

1.5 Позаботьтесь о пожарной безопасности – удалите с места работы горючие материалы и вещества. Постоянно имейте на рабочем месте средства пожаротушения.

1.6 Содержите в порядке рабочее место. Прежде чем включить изделие, проверьте, не забыли ли Вы убрать из зоны работы ключи, отвертки и другой вспомогательный инструмент.

2 Избегайте физического контакта с заземленными объектами (металлическими трубами, батареями и т.д.).

3 Перед началом работы проверяйте рабочую зону на наличие скрытых коммуникаций (газопровода, водопровода, электрической или телефонной проводки и т.д.).

4 Используйте изделие и дополнительные аксессуары строго по назначению.

5 **Внимание!** При обработке материалов под действием высокой температуры могут интенсивно выделяться губительные для вашего здоровья газы. Особую осторожность следует проявлять астматикам. Поэтому, во время работ, связанных с образованием пыли или газов, пользуйтесь пылеуловителями, воздухоочистителями и принудительной вентиляцией, особенно в закрытых помещениях.

6 При работе в помещениях с повышенной концентрацией пыли или мелких опилок для предотвращения электрического пробоя необходимо использовать устройство токовой защиты.

7 Правильно обращайтесь с электрическим кабелем изделия.

7.1 Не переносите тепловой пистолет за кабель.

7.2 Для отключения изделия от сети беритесь не за кабель, а за его вилку.

7.3 Кабель должен быть защищен от случайного повреждения (потоком горячего воздуха, острыми гранями, движущимся рабочим инструментом и т.д.).

7.4 Не допускайте непосредственного соприкосновения кабеля с горячими и масляными поверхностями.

7.5 Если кабель поврежден в процессе работы, то, не касаясь его, выньте вилку из розетки и замените электрический кабель в Сервисном центре.

7.6 Пользуйтесь, в случае необходимости, электрическими сетевыми удлинителями промышленного

производства, рассчитанными на ток, потребляемый Вашим изделием (см. раздел **ТЕХНИЧЕСКИЕ ХАРАКТЕРИСТИКИ**).

- 8 Перед подключением изделия к электрической сети, проверьте правильность и надежность установки сменной насадки.
- 9 Избегайте непреднамеренного включения.
- 9.1 Следите за тем, чтобы перед подключением к розетке электрической сети изделие было выключено.
- 9.2 Отключайте изделие выключателем, если внезапно пропадает напряжение в сети.
- 9.3 Не переносите подключенное к сети изделие, держа палец на выключателе.
- 10 Не позволяйте посторонним людям и животным приближаться к месту работы.
- 11 Носите подходящую одежду и используйте защитные средства (защитные очки, пылезащитная маска, наушники и т. д.). Одежда и рукавицы должны быть достаточно плотными и не оставлять открытых участков тела.
- 12 Надежно закрепляйте обрабатываемую деталь. При необходимости пользуйтесь тисками или струбиной. Запрещается зажимать в тиски сам тепловой пистолет.
- 13 Не подвергайте изделие перегрузкам.
  - 13.1 Используйте его строго по назначению и в рекомендованных режимах.
  - 13.2 При всех видах работы обязательно держите тепловой пистолет так, чтобы не закрывать воздухозаборные прорези **2** (см. рис. 1).
  - 13.3 Не прелятствуйте выходу воздушного потока из сопла теплового пистолета или из насадок. Не подносите сопло (насадку) близко к обрабатываемой поверхности большой площади, т.к. отраженный от обрабатываемой поверхности горячий воздух может перегреть изделие и/или привести к ожогу.
  - 14 Всегда будьте внимательны.
    - 14.1 Не отвлекайтесь во время работы, выполняйте ее вдумчиво.
    - 14.2 Руки должны быть сухие и не испачканные маслом.
    - 14.3 Старайтесь работать в устойчивом положении, постоянно сохраняя равновесие, причем тепловой пистолет, насадка и обрабатываемая поверхность должны находиться в поле Вашего зрения.
    - 14.4 **Берегитесь ожога!** Определите направление обдува. Всегда держите тепловой пистолет так, чтобы струя воздуха была направлена от Вас.
    - 14.5 По окончании работ, во время перерыва, перед заменой насадки или перед выключением теплового пистолета дайте поработать ему не менее минуты в режиме "1". При этом установите опору **6** (см. рис. 1 - рис. 3) теплового пистолета на надежную горизонтальную поверхность (стол, верстак и т.п.) соплом **1** вверх. Затем выключите изделие и обязательно отключите его от электросети. Далее, по окончании работ или перед заменой сменного инструмента, для недопущения пожара или поломки изделия выдержите тепловой пистолет в вертикальном положении до тех пор, пока сопло (сменная насадка) не остынет до температуры окружающего воздуха.
    - 14.6 Оберегайте изделие от воздействия интенсивных источников тепла или химически активных веществ, а также от попадания жидкостей и посторонних твердых предметов внутрь изделия.
    - 14.7 Не допускайте механических повреждений, ударов, падения теплового пистолета на твердые поверхности и т. п.
- 15 **Запрещается** работа с изделием, если Вы сильно утомлены, находитесь в состоянии алкогольного опьянения или принимаете сильнодействующие медикаменты.
- 16 Не работайте с поврежденным, неправильно отрегулированным, не полностью или небрежно собранным изделием.

## **ПОДГОТОВКА К РАБОТЕ**

### **Внимание!**

- 1 Используйте изделие и аксессуары в соответствии с настоящей Инструкцией и в целях, для которых они предназначены.
- 2 Использование изделия для других операций и в иных целях, чрезмерная перегрузка или непрерывная работа свыше 20 минут может привести к его выходу из строя.
- 3 Ознакомьтесь с предыдущими разделами и выполняйте изложенные в них требования.

### **Установка насадок**

- 1 **Внимание!** Убедитесь, что вилка электрического кабеля теплового пистолета отключена от электрической розетки, а сопло или установленная на него насадка остыли.
- 2 Для получения необходимой для конкретной работы формы воздушного потока пистолет может поставляться с различными сменными насадками, устанавливаемыми на сопло **1** (см. рис. 1). Пред-

варительно рекомендуется испытать те или иные насадки сначала на небольших деталях с целью выбора оптимального варианта.

3 **Внимание!** **Запрещено** использование установленных на фен насадок в качестве скребка или шпателя.

### Включение и режимы работы

1 **Внимание!** Перед подключением вилки электрического кабеля теплового пистолета к электрической сети проверьте, что он выключен. Для этого убедитесь, что переключатель режимов 3 (см. рис. 2 и рис. 3) находится в положении «О».

Включение и режимы работы изделия описаны в разделе **КОНСТРУКТИВНЫЕ ОСОБЕННОСТИ**.

### Первое включение

1 Распакуйте изделие и произведите осмотр комплекта поставки на предмет отсутствия внешних механических повреждений.

2 **Внимание!** Если при транспортировке температура окружающей среды была ниже +10°C, перед дальнейшими операциями необходимо выдержать изделие в помещении с температурой от +10 до +35°C и относительной влажностью не выше 75% не менее четырех часов. В случае образования конденсата на узлах и деталях изделия, его эксплуатация или дальнейшая подготовка к работе **запрещена** вплоть до полного высыхания конденсата.

3 **Внимание!** Убедитесь, что вилка электрического кабеля изделия отключена от сетевой розетки.

4 **Внимание!** Проверьте, что тепловой пистолет выключен. Для этого убедитесь, что переключатель режимов 3 (см. рис. 2 и рис. 3) находится в положении «О».

5 Убедитесь, что в радиусе полуметра перед тепловым пистолетом и под ним нет легко воспламеняющихся или легкоплавких материалов.

**Внимание!** При проведении следующих шагов проверки некоторое время из сопла могут вылетать достаточно горячие мелкие фракции слюды.

6 Подключите кабель к электрической сети и включите тепловой пистолет приблизительно на 1-2 минуты в режиме «1». Переключите изделие в режим с максимальной температурой и воздушным потоком. Дайте пистолету поработать около трех минут. Во время работы убедитесь в отсутствии постороннего шума и повышенной вибрации.

7 Проверьте возможность функционирования теплового пистолета в разных режимах (см. раздел **КОНСТРУКТИВНЫЕ ОСОБЕННОСТИ**).

8 Установите опору 6 (см. рис. 1 - рис. 3) теплового пистолета на надежную горизонтальную поверхность (стол, верстак и т.п.) соплом 1 вверх и дайте ему поработать не менее минуты в режиме «1». Затем выключите изделие и обязательно отключите его от электросети. Выдержите тепловой пистолет в вертикальном положении до тех пор, пока сопло не остынет до температуры воздуха.

9 Проверьте возможность установки сменных насадок на сопло.

10 Если проверки прошли успешно, то можете приступать к работе, предварительно прочитав следующий раздел. В противном случае обратитесь за консультацией в торгующую организацию или Сервисный центр.

## РЕКОМЕНДАЦИИ ПО РАБОТЕ

1 Внимательно ознакомьтесь с предыдущими разделами и выполняйте изложенные в них требования.

2 Перед началом работы проверьте функционирование изделия.

2.1 Убедитесь, что вилка электрического кабеля отключена от электрической розетки.

2.2 Произведите осмотр изделия на предмет отсутствия внешних механических повреждений.

2.3 Установите нужную для работы насадку. Проверьте, что она надежно и правильно закреплена.

2.4 **Внимание!** Убедитесь, что тепловой пистолет выключен, т.е. переключатель режимов находится в положении «О», и подключите изделие к электросети.

2.5 Проверьте работу теплового пистолета, включив его на 10 секунд.

3 **Помните!**

3.1 Изделие рассчитано на эксплуатацию при температуре окружающей среды от минус 5 до +40°C. При этом следует учитывать ограничения на конденсат, изложенные в п. 2 подраздела **Первое включение** предыдущего раздела.

3.2 Запрещено оказывать какие-либо механические воздействия на тепловой пистолет, сопло или насадки в любом режиме работы изделия (например, **запрещено** использовать установленную на изделие насадку в качестве шпателя).

3.3 Не препятствуйте проникновению воздуха через воздухозаборные прорези в корпусе и выходу



воздушного потока из сопла теплового пистолета или из насадок.

3.4 Не допускайте попадания пыли в вентиляционные прорези изделия, что приводит к его перегреву. Регулярно выключите фен для остывания и удаления пыли.

3.5 Продолжительность непрерывной работы изделия не должна превышать 20 минут с последующим перерывом не менее десяти минут.

3.6 Суммарная продолжительность работы изделия составляет 60 часов в год, после чего требуется провести его профилактический послегарантийный осмотр с заменой щеток и смазки в Сервисном центре.

4 При образовании в процессе работы большого количества пыли пользуйтесь пылеуловителями, а при работе в ограниченном замкнутом пространстве – принудительной вентиляцией.

5 По окончании работ, во время перерыва, перед заменой насадки или перед выключением теплового пистолета дайте поработать ему не менее минуты в режиме “1”. При этом установите опору **6** (см. рис. 1 - рис. 3) теплового пистолета на надежную горизонтальную поверхность (стол, верстак и т.п.) соплом **1** вверх. Затем выключите изделие и обязательно отключите его от электросети. Далее, по окончании работ или перед заменой сменного инструмента, для недопущения пожара или поломки изделия выдержите тепловой пистолет в вертикальном положении до тех пор, пока сопло (сменная насадка) не остынет до температуры окружающего воздуха.

6 Сразу по окончании работ произведите обслуживание машины (см. раздел **ОБСЛУЖИВАНИЕ**).

7 В случае выхода из строя теплового пистолета или его электрического кабеля осуществляйте ремонт только в уполномоченных на это Сервисных центрах.

## **ОБСЛУЖИВАНИЕ**

**Внимание!** Обслуживание необходимо производить после отключения теплового пистолета от электросети и остывания его сопла (сменной насадки) до температуры окружающего воздуха.

Ежедневное обслуживание включает в себя очистку изделия, но в первую очередь воздухозаборных отверстий, от пыли и грязи сухой чистой ветошью (мягкой тканью), а также осмотр теплового пистолета на отсутствие внешних механических повреждений.

При попадании масла корпус изделия необходимо протереть ветошью, слегка смоченной уайт-спиритом. После этого его необходимо вытереть насухо. **Запрещено** применение абразивных чистящих средств и металлических средств очистки (отвертки, ножи, гвозди и т. д.).

Через каждые 60 часов эксплуатации, но не реже одного раза в год, осуществляйте профилактический послегарантийный осмотр с заменой щеток и смазки изделия в уполномоченных на это Сервисных центрах.

## **ХРАНЕНИЕ**

Хранить изделие следует после проведенного в полном объеме обслуживания в помещении с относительной влажностью не выше 75% при температуре не ниже +5°C.

## **ТРАНСПОРТИРОВАНИЕ**

Транспортировка предварительно прошедшего обслуживание и размещенного в штатную упаковку изделия производится в закрытых транспортных средствах в соответствии с правилами перевозки грузов, действующих на транспорте данного вида.

## **ЗАЩИТА ОКРУЖАЮЩЕЙ СРЕДЫ И УТИЛИЗАЦИЯ**

Когда изделие, дополнительные принадлежности и упаковка придут в негодность, примите меры по экологически чистой их утилизации в соответствии с законодательством РФ.

**Не сжигать!**