

MAXPRO[®]

PROFESSIONAL

GB	Mitre saw	1-10
FR	Scie à onglets	11-21
ES	Sierra Ingletadora	22-32
RU	Пила торцовочная электрическая	33-43

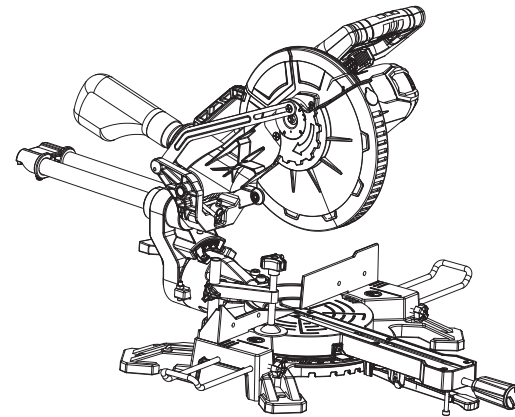

www.maxpro-tools.com
2021-10



MPBMS255LS



DECLARATION OF CONFORMITY MPBMS255LS

GB CE DECLARATION OF CONFORMITY

We declare under our sole responsibility that this product is in conformity with the following standards and regulations.

FR DÉCLARATION DE CONFORMITE CE

Nous déclarons sous notre propre responsabilité que ce produit est en conformité avec les normes ou documents normalisés suivants:

ES DECLARACIÓN DE CONFORMIDAD CE

Declaramos bajo nuestra sola responsabilidad que este producto está en conformidad con las normas o documentos normalizados siguientes:

RU ДЕКЛАРАЦИЯ О СООТВЕТСТВИИ СТАНДАРТАМ CE

Мы с полной ответственностью заявляем, что это изделие соответствует следующим стандартам или стандартизованным документам:

AR CE قفاوت نالع



تادنتسمل وأ ري ياعمل عم قفاوتي جتنملا اذه نا قفاوتنا انتييلويسم ولع رقن نحن
قيلاتلا قيراي عمل

EN 62841-1:2015+AC:2015, EN 62841-3-9:2015+AC:2016+A11:2017
2006/42/EC, 2014/30/EU, 2011/65/EU, 2012/19/EU

Chief Executive Officer:

KREBS GmbH D-72124 PLIEZHAUSEN
03-20-2018

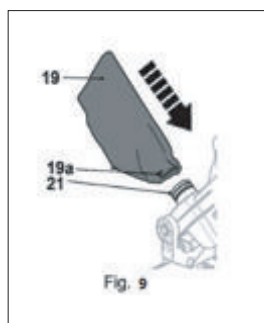
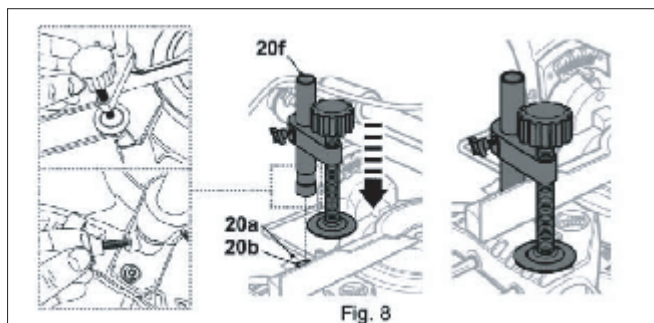
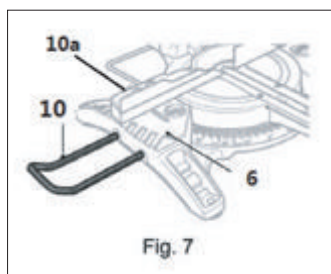
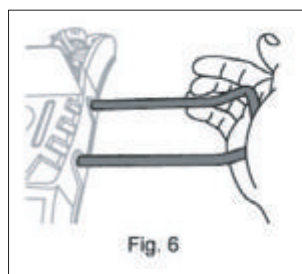
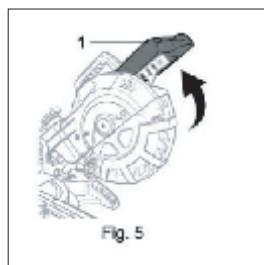
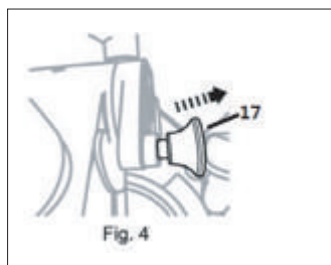
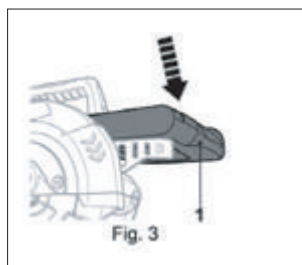
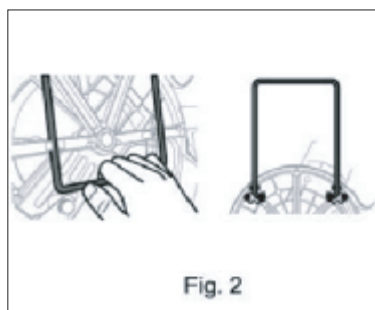
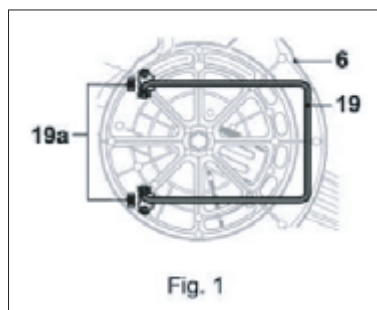

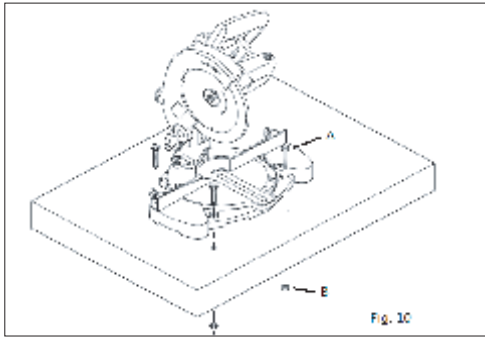

Fig. 10

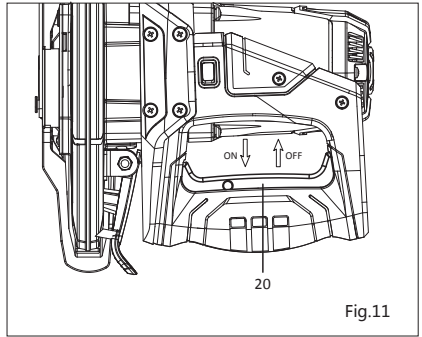

Fig.11

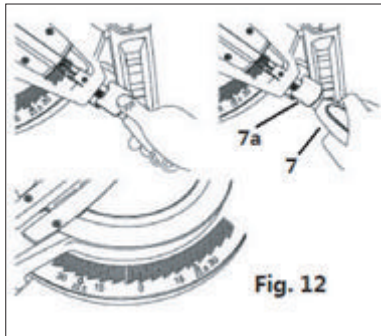

Fig. 12

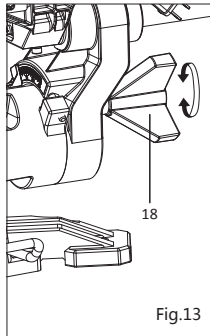

Fig.13

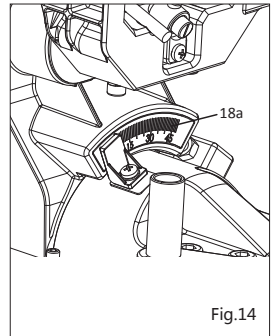

Fig.14

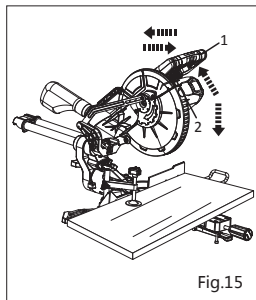

Fig.15

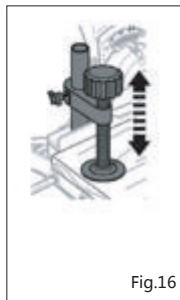

Fig.16

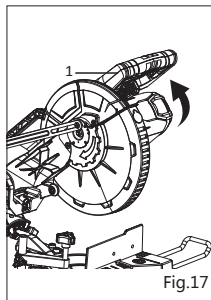

Fig.17

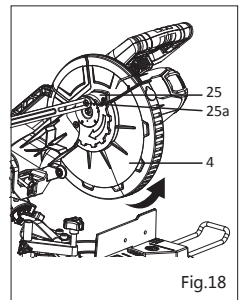

Fig.18

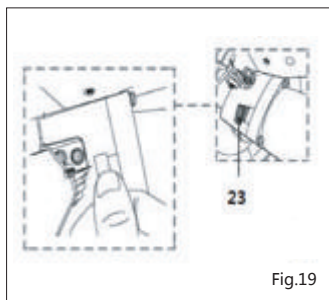

Fig.19

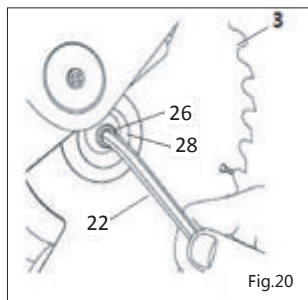

Fig.20

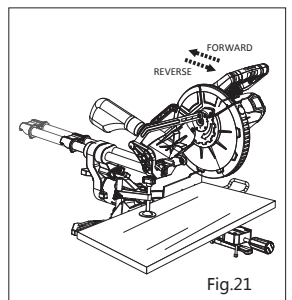

Fig.21

Contents

TECHNICAL DATA.....	1
APPLICATION.....	2
WARNING.....	2
SYMBOLS.....	2
GENERAL SAFETY.....	3
SAFETY INSTRUCTION	4
OPERATING INSTRUCTION.....	6
CLEANING AND MAINTENENCE.....	10
ENVIRONMENT.....	10

TECHNICAL DATA

Model	MPBMS255LS	
Article code	113-0303	
Voltage	220-240V~ 50/60Hz	
Rated power input	2000W	
No-load speed	5000/min	
Saw blade diameter	255mm	
Base Material	Aluminium	
Cutting Capacity	0°/0°	H70 × W305mm
	45°/0°	H70× W210mm
	0°/45°	H40× W305mm
	45°/45°	H40× W210mm
Swivel Cutting Function	Left	
Laser Function	Y	
Cable	PVC	
Cable length	2M	
Weight according to EPTA-Procedure 01/2003	13.1KG	

Noise/Vibration Information

LpA sound pressure level	93dB(A)
LWA sound power level	106dB(A)
Uncertainty	3 dB(A)
Vibration emission value	4.19m/s ²
Uncertainty	1.5 m/s ²

The vibration emission level given in this information sheet has been measured in accordance with a

standardised test given in EN 60129 and may be used to compare one tool with another. It may be used for a preliminary assessment of exposure.

The declared vibration emission level represents the main applications of the tool. However if the tool is used for different applications, with different accessories or poorly maintained, the vibration emission may differ. This may significantly increase the exposure level over the total working period.

An estimation of the level of exposure to vibration should also take into account the times when the tool is switched off or when it is running but not actually doing the job. This may significantly reduce the exposure level over the total working period.

Identify additional safety measures to protect the operator from the effects of vibration such as: maintain the tool and the accessories, keep the hands warm, organisation of work patterns.

APPLICATION

This tool is intended as a stationary machine for performing length ways and cross ways straight cuts in wood (and light aluminum with a special blade for aluminum) also possible are horizontal miter angles of 45° (left side) to 45° (right side) as well as vertical bevel angles of 45° (left side).

MAXPRO® are devoted to continuously improving and perfecting the existing products.

Therefore, the technical performance and design concept of products may vary without any prior notice; Our apology for any possible incurrance of inconvenience therefore.

Read and follow the operating instructions and safety information before using for the first time. Save this manual.

! WARNING

When using electric tools basic safety precautions should always be followed to reduce the risk of fire, electric shock and personal injury including the following.

Read all these instructions before attempting to operate this product and save these instructions.

The use of any accessory or attachment other than one recommend in this instruction manual may present a risk of personal injury.

Packing materials are no toys! Children must not play with plastic bags! Danger of suffocation!







Remove the plug from the socket before carrying out any adjustment, servicing or maintenance.

Read all safety warnings and all instructions. Failure to follow the warnings and instructions may result in electric shock, fire and/or serious injury.

Make sure the voltage corresponds to the type label on the unit.

The power tool noise output may exceed 85dB(A) at the workplace. In this instance, wear ear protection.

SYMBOLS

	Read the manual		Wear ear protection
	Warning		Wear dusk mask
	Double isulation		Do not dispose of old appliances in the household garbage
	Wear eye protection		Disconnect from power supply while maintance

GENERAL SAFETY



Warnings !

Read all safety warnings and all instructions. Failure to follow the warnings and instructions may result in electric shock, fire and/or serious injury.

Save all warnings and instructions for future reference.

The term “power tool” in the warnings refers to your mains-operated (corded) power tool or battery-operated (cordless) power tool.

1) Work area safety

- a) **Keep work area clean and well lit.** Cluttered or dark areas invite accidents.
- b) **Do not operate power tools in explosive atmospheres, such as in the presence of flammable liquids, gases or dust.** Power tools create sparks which may ignite the dust or fumes.
- c) **Keep children and bystanders away while operating a power tool.** Distractions can cause you to lose control.

2) Electrical safety

- a) **Power tool plugs must match the outlet. Never modify the plug in any way. Do not use any adapter plugs with earthed (grounded) power tools.** Unmodified plugs and matching outlets will reduce risk of electric shock.
- b) **Avoid body contact with earthed or grounded surfaces, such as pipes, radiators, ranges and refrigerators.** There is an increased risk of electric shock if your body is earthed or grounded.
- c) **Do not expose power tools to rain or wet conditions.** Water entering a power tool will increase the risk of electric shock.
- d) **Do not abuse the cord. Never use the cord for carrying, pulling or unplugging the power tool. Keep cord away from heat, oil, sharp edges and moving parts.** Damaged or entangled cords increase the risk of electric shock.
- e) **When operating a power tool outdoors, use an extension cord suitable for outdoor use and so marked.** Use of a cord suitable for outdoor use reduces the risk of electric shock.
- f) **If operating a power tool in a damp location is unavoidable, use a residual current device (RCD) protected supply.** Use of an RCD reduces the risk of electric shock.
- g) Inspect tool cords periodically and replace if damaged by a authorized service facility.
- h) Inspect extension cords periodically and replace if damage.

3) Personal safety

- a) **Stay alert, watch what you are doing and use common sense when operating a power tool. Do not use a power tool while you are tired or under the influence of drugs, alcohol or medication.** A moment of inattention while operating power tools may result in serious personal injury.
- b) **Use always protective equipment. Always wear eye protection, dust mask, hearing protectors and safety shoes. By service on machine or raw materials use gloves.** Keep your hair back. Reduce changes on personal injury..
- c) Prevent unintentional starting. Ensure the switch is in the off-position before connecting to power source and/or battery pack, picking up or carrying the tool or servicing and maintaining the tool. Carrying power tools with your finger on the switch or energizing power tools that have the switch on invites accidents.
- d) **Remove any adjusting key or wrench before turning the power tool on.** A wrench or a key left attached to a rotating part of the power tool may result in personal injury.
- e) **Do not overreach. Keep proper footing and balance at all times.** This enables better control of the power tool in unexpected situations.
- f) **Dress properly. Do not wear loose clothing or jewelry. Keep your hair, clothing and gloves away from**

moving parts. Loose clothes, jewelry or long hair can be caught in moving parts.

g) If devices are provided for the connection of dust extraction and collection facilities, ensure these are connected and properly used. Use of dust collection can reduce dust-related hazards.

h) Keep handles dry, clean and free from oil and grease.

i) Follow instructions for lubrication and changing accessories.

4) Power tool use and care

a) Do not force the power tool. Use the correct power tool for your application. The correct power tool will do the job better and safer at the rate for which it was designed.

b) Do not use the power tool if the switch does not turn it on and off. Any power tool that cannot be controlled with the switch is dangerous and must be repaired.

c) Disconnect the plug from the power source and/or the battery pack from the power tool before making any adjustments, changing accessories, or storing power tools. Such preventive safety measures reduce the risk of starting the power tool accidentally.

d) Store idle power tools out of the reach of children and do not allow persons unfamiliar with the power tool or these instructions to operate the power tool. Power tools are dangerous in the hands of untrained users.

e) Maintain power tools. Check for misalignment or binding of moving parts and guards, breakage of parts and any other condition like switches, that may affect the power tool's operation. If damaged, have the power tool repaired by authorized service center before use. Many accidents are caused by poorly maintained power tools.

f) Keep cutting tools sharp and clean. Properly maintained cutting tools with sharp cutting edges are less likely to bind and are easier to control.

g) Use the power tool, accessories and tool bits etc. in accordance with these instructions, taking into account the working conditions and the work to be performed. Use of the power tool for operations different from those intended could result in a hazardous situation.

h) Secure the work piece. Always clamp work piece with clamping devices, this is much safer than by hand.



i) Use the right tool for right job, do not force small tools to do the job of a heavy duty tool and do not use tools for purposes not intended. For example do not use a circular saw to cut tree limbs or logs.

5) Service

a) Have your power tool serviced by a qualified repair person using only identical replacement parts. This will ensure that the safety of the power tool is maintained, otherwise this may result in considerable danger to the user.

SAFETY INSTRUCTION

Symbols

	Observe the dimensions of the saw blade. The hole diameter must match the tool spindle without play.
	Danger Area! Keep hands far away from the cutting area while the machine is running.
	Keep bystanders away.

GENERAL

1. Only use this tool for cutting wood, cutting aluminum is possible only with a special separate saw blade.
2. Always saw a single work piece (work pieces placed one on the other or next to each other cannot be properly clamped which may result in saw blade binding or work piece slipping during sawing).
3. Inrush currents cause short-time voltage drops; under unfavorable power supply conditions, other equipment may be affected (if the system impedance of the power supply is lower than $0,295 + j0,184$ Ohm, disturbances are unlikely to occur); if you need further clarification, you may contact your local power supply authority.
4. Always disconnect plug from power source before making any adjustment or changing any accessory.
5. This tool should not be used by people under the age of 16 years.
6. This tool is not suitable for wet cutting.

OUTDOOR USE

When used outdoors, connect the tool via a fault current (FI) circuit breaker with a triggering current of 30 mA maximum, and only use an extension cord which is intended for outdoor use and equipped with a splash proof coupling-socket.

BEFORE USE

1. Always check that the supply voltage is the same as the voltage indicated on the nameplate of the tool.
2. Use completely unrolled and safe extension cords with a capacity of 16 Amps (U.K. 13 Amps).
3. Always mount the tool on a flat and stable working surface (e.g. workbench).
4. Wear protective glasses, hearing protection, and protective gloves.
5. Dust from material such as paint containing lead, some wood species, minerals and metal may be harmful (contact with or inhalation of the dust may cause allergic reactions and/or respiratory diseases to the operator or bystanders); wear a dust mask and work with a dust extraction device when connectable.
6. Certain kinds of dust are classified as carcinogenic (such as oak and beech dust) especially in conjunction with additives for wood conditioning; wear a dust mask and work with a dust extraction device when connectable.
7. Follow the dust-related national requirements for the materials you want to work with.
8. Do not work materials containing asbestos (asbestos is considered carcinogenic).
9. Never use the tool without the original protection guard system.
10. Check the protective guard for proper closing before each use.
11. Do not operate the saw if the protective guard does not move freely and close instantly.
12. Never clamp or tie the protective guard into the open position.
13. Always firmly clamp the work piece (do not work with pieces that are too small to clamp).
14. Always support the free ends of a long work piece.
15. Never allow another person to hold or support the work piece while working; use the saw table extension.
16. Never use the tool without the table insert; replace a defective or worn table insert
17. Remove all obstacles on top of as well as underneath the cutting path before you start cutting.
18. Avoid damage that can be caused by screws, nails and other elements in your work piece; remove them before you start working.

ACCESSORIES

1. Never use grinding/cutting discs with this tool.
2. MAXPRO can assure flawless functioning of the tool only when the correct accessories are used which can be obtained from your MAXPRO dealer.
3. For mounting/using non-MAXPRO accessories observe the instructions of the manufacturer concerned.
4. Use only accessories with an allowable speed matching at least the highest no-load speed of the tool.
5. Never use saw blades made of high speed steel (HSS).

6. Do not use a saw blade which is cracked, deformed or dull.
7. Only use saw blades with a hole diameter which fits the tool spindle without play; never use reducers or adapters to fit large-hole saw blades.
8. Protect accessories from impact, shock and grease.

DURING USE

1. Do not force the tool; apply light and continuous pressure.
2. Keep fingers, hands and arms away from the rotating saw blade.
3. Push spindle-lock button only when tool is at a standstill.
4. When slotting, ensure that the saw blade does not get jammed in the work piece.
5. If the saw blade becomes blocked, switch off the tool immediately and disconnect the plug; only then remove the wedged work piece.
6. In case of jamming or electrical or mechanical malfunction, immediately switch off the tool and disconnect the plug.
7. If the cord is damaged or cut through while working, do not touch the cord, but immediately disconnect the plug.
8. Never use the tool when cord is damaged; have it replaced by a qualified person.

LASER RADIATION

1. Do not look into the laser beam (laser radiation).
2. Do not point the laser beam at persons or animals.
3. Do not use any magnifying optical tools (such as magnifying glasses, telescopes, or binoculars) to view the laser beam.
4. Do not operate the tool in the presence of flammable liquids, gases or dust.
5. Do not operate the tool with children around.
6. Do not replace the installed laser with another laser type.

AFTER USE

1. After switching off the tool, never stop the rotation of the accessory by a lateral force applied against it.
2. Only remove cut-offs or other parts of the work piece from the cutting area when all moving parts have come to a complete standstill.
3. The saw blade becomes very hot during use; do not touch it before it has cooled down **WHEN CONNECTING NEW 3-PIN PLUG (U.K. ONLY):**
4. Do not connect the blue (= neutral) or brown (= live) wire in the cord of this tool to the earth terminal of the plug.
5. If for any reason the old plug is cut off the cord of this tool, it must be disposed of safely and not left unattended. .

OPERATING INSTRUCTION

1. Upper handle
2. Guard release knob
3. Saw blade
4. Lower guard
5. Foot base
6. Base
7. Table lock handle
8. Mitre angle scale
9. Turning table

- 10.Side support bar
- 11.Table fence
- 12.Bevel angle scale.
- 13.Bevel angle scale pointer.
- 14.Dust bag
- 15.On/Off Switch
- 16.Dust bag connector.
- 17.Locking bolt
- 18.Bevel lever handle
- 19.Rear support
- 20.Working clamp
21. Upper handle
22. Allen key
23. Saw shaft lock
24. Upper guard
25. Cover plate
26. Flange bolt
27. Slide lock knob
28. Flange

1.Rear support (Fig 1,2)

The rear support (19) are under the base (6).

Deploy the rear support and (19) engage them correctly into the clips (19a) provided at the bottom plate of the machine.

2.Working position.(Fig 3,4,5)

Lower the handle (1) and pull the locking bolt (17) out of its locking position.

-When the locking bolt (17) is unlocked, the handle (1) will lift automatic to the maximum upper position
Guide the handle while it lift to the upper position.

-After each job lock the machine in the transport position before store the machine.

Press the handle (1) slowly till it reach the lowest position, press the locking bolt (17) and slowly guide the handle (1) in upwards direction till the lock by the locking bolt (17)

3.Support bar. (Fig 6+7)

-Loosen the locking bolts (10a) position on the base (6)

-Insert the end of the support (10) into the holes at the base (6)

Tighten the locking bolts (10a)

4.Install work piece clamp (Fig. 8)

The work piece clamp (20) can be mounted at both side of the base.

Note : If the mitre or bevel angle is adjusted and the motor housing will swing to the left side, you can mount the work piece clamp at the right side.

-Loosen the locking bolts (20a) located at the support bar (20b)

-Insert the work piece clamp (20f) at the holes of the support bar (20b)

-If the work piece clamp is positioned correctly, tighten the locking bolts (20a)

5.Dust collection bag.(Fig 9)

Squeeze the metal clamp (19a) at the dust collection bag (19) and move it over the dust connection (21)

6.Install of a stationary machine (Fig. 10)

This machine is used as a stationary machine only, Never use this machine as a mobile tool.

To ensure the stability and safety of the machine we recommend that the machine is fixed on a work bench or at a sub frame. For stabile mounting this tool follow the one of the following steps.

- a) As a stationary machine on a workbench. In case the machine must be secured to the workbench with 4 bolts (A) and 4 nuts (B)
- b) As a stationary machine on a sub frame. In this case the machine must be secured to the sub frame with 4 bolts and the sub frame anchored with 4 bolts to the floor plate.

7.Switch the machine on and off. (Fig 11)

- Press the on/off switch (20) to switch on the machine.
- Release the on/off switch to switch the machine off.

8.Adjusting of the turn table. (Fig 12)

- Loosen the table lock handle (7)
- Press and keep pressed the table lock button (7a) and turn the turning table to the desired position
- Release the table lock button (7a) and tighten the table lock handle (7)

9.Adjusting the bevel lever. (Fig13+14)

Adjust the bevel lever handle

- Loosen the bevel lever handle (18)
- Turn the table (8) of the machine into the desired position, the angle can be read out from indicator (18a)
- After the adjusting tighten the bevel lever handle (18)

10.Preparation before cutting

The work piece clamp is used to fix and support for the work piece which will be cut (fig. 16).

Place the work flat at the working table with one side of the work piece against the fence

Before starting the cutting job, secure the work piece tightly with the work piece clamp (20)

-If the machine is set in transport position, first set the machine at working position

- Before starting the machine be ensure that the line of cutting not is blocked and the handle (1) can move freely. This can be checked by pressing the handle (1) slowly downwards with a switch off machine. Be ensure the guard and saw blade can move freely.

11.Cross-cuts (rotary table 0 degree)

-Hold firmly the handle (1) and press the on off switch (15), the saw blade will start running and wait till it reach his maximal speed.

-Unlock the guard lock handle (2) and push slowly the handle (1) and keep pressing till the work piece is cut completely (fig 15.)

-Lift the handle (1) and release the on / off switch button (15).

Before remove the work piece ensure the handle (1) of the machine is a upper position and the saw blade stand still.

12.Cross-cuts (rotary table -45 / 45 degree)

-Set the rotary table at desired position (fig. 12)

-Loosen the table lock handle (7)

-Press and keep pressed the table lock button (7a) and turn the turning table to the desired position

-Release the table lock button (7a) and tighten the table lock handle (7)

-Hold firmly the handle (1) and press the on off switch (15), the saw blade will start running and wait till it reach his maximal speed.

-Unlock the guard lock handle (2) and push slowly the handle (1) and keep pressing till the work piece is cut completely (fig 15.)

- Lift the handle (1) and release the on / off switch button (15).
- Before remove the work piece ensure the handle (1) of the machine is a upper position and the saw blade stand still.

13.Mitre-cuts (rotary table 0 degree)

The crosscut saw can be used to make mitre cuts of 0-45 in relation to the work face.

- Adjust the bevel lever handle (fig. 13)
- Loosen the bevel lever handle (18)
- Turn the table (8) of the machine into the desired position, the angle can be read out from indicator (18a)
- After the adjusting tighten the bevel lever handle (18)
- Release the table lock button (7a) and tighten the table lock handle (7)
- Hold firmly the handle (1) and press the on off switch (15), the saw blade will start running and wait till it reach his maximal speed.
- Unlock the guard lock handle (2) and push slowly the handle (1) and keep pressing till the work piece is cut completely (fig 15.)
- Lift the handle (1) and release the on / off switch button (15).
- Before remove the work piece ensure the handle (1) of the machine is a upper position and the saw blade stand still.

14.Mitre-cuts (rotary table 0 degree) and rotary table 0-45 degree

The crosscut saw can be used to make mitre cuts of 0-45 in relation to the work face and at the same time 0-45 degree in relation to the stop rail. (double mitre cut)

- Set the rotary table at desired position (fig. 12)
- Loosen the table lock handle (7)
- Press and keep pressed the table lock button (7a) and turn the turning table to the desired position
- Release the table lock button (7a) and tighten the table lock handle (7)
- Adjust the bevel lever handle (fig. 13)
- Loosen the bevel lever handle (18)
- Turn the table (8) of the machine into the desired position, the angle can be read out from indicator (18a)
- After the adjusting tighten the bevel lever handle (18)
- Hold firmly the handle (1) and press the on off switch (15), the saw blade will start running and wait till it reach his maximal speed.
- Unlock the guard lock handle (2) and push slowly the handle (1) and keep pressing till the work piece is cut completely (fig 15.)
- Lift the handle (1) and release the on / off switch button (15).
- Before remove the work piece ensure the handle (1) of the machine is a upper position and the saw blade stand still.

15.Replacing the saw blade. (Fig. 17 – 20)

- Before changing the saw blade, remove the power plug !
- Wear work gloves to prevent injury when changing the saw blade.
- Lift the handle (1) till it maximum position, guide the handle when it is lifting upwards.
- Loosen the screw (25a) on the cover plate (25)
- Pull back the adjustable blade guard (7) and at the same time guide the cover plate (25) at the upper direction to achieve access to the flange bolt.
- Press the saw shaft lock (23) with one hand in order to lock the saw blade, at the same time position the Allen key (22) on the flange bolt (26)
- Loosen with some force the flange bolt (26) with the Allen key (22) at clockwise direction.
- Turn the flange bolt (26) right out and remove the flange (28), while remove the flange (28) hold the saw blade (3) in your hand.
- Take the saw blade (3) off the inner flange and pull it out downwards.
- Careful clean the flanges and the flange bolt (26)

-Mount the new saw blade at reverse order, be ensure that the direction of rotating of the saw blade is the same as the rotating direction of the machine (see the arrow of rotation direction at the housing). After fixing the saw blade (3) with the flange bolt (26) rotate the saw blade a few rotation by hand in order to check if the saw blade freely spinning, this check has to be performed in all possible mitre and cut-cross positions.

16.To Slide Cut Wide Boards. (Fig. 21)

To slide cut wide boards, Unlock the slide lock knob (27) and allow the cutting head assembly to move freely.

CLEANING AND MAINTANCE

Always pull out the mains power plug before starting any cleaning work. Cleaning Keep all safety devices, air vents and the motor housing free of dirt and dust as far as possible. Wipe the equipment with a clean cloth or blow it with compressed air at low pressure.

- We recommend that you clean the device immediately each time you have finished using it.
- Clean the equipment regularly with a moist cloth and some soft soap. Do not use cleaning agents or solvents; these could attack the plastic parts of the equipment. Ensure that no water can seep into the device. The ingress of water into an electric tool increases the risk of an electric shock. Carbon brushes In case of excessive sparking, have the carbon brushes checked only by a qualified electrician. Important! The carbon brushes should not be replaced by anyone but a qualified electrician. Maintenance
- There are no parts inside the equipment which require additional maintenance.
- Lubricate all moving parts at regular intervals. Storage Store the equipment and accessories out of children's reach in a dark and dry place at above freezing temperature. The ideal storage temperature is between 5 and 30 °C. Store the electric tool in its original packaging.

ENVIRONMENT

Do not dispose of electric tools, accessories and packaging together with household waste material - in observance of European Directive 2012/19/EU on waste of electric and electronic equipment and its implementation in accordance with national law, electric tools that have reached the end of their life must be collected separately and returned to an environmentally compatible recycling facility.

Table des matières

DONNÉES TECHNIQUES.....	11
APPLICATION.....	12
AVERTISSEMENT.....	12
SYMBOLES.....	12
INSTRUCTIONS GENERALES DE SECURITE.....	13
CONSIGNES DE SÉCURITÉ	15
INSTRUCTION D'OPERATION.....	17
NETTOYAGE ET MAINTENANCE.....	20
ENVIRONNEMENT.....	21

DONNÉES TECHNIQUES

Modèle	MPBMS255LS	
Code Article	113-0303	
Tension	220-240V~ 50/60Hz	
Puissance d'entrée	2000W	
Sans charge vitesse	5000/min	
Taille de la lame	255mm	
Matériau de base	Aluminium	
Capacité de coupe	0°/0°(HxW)	H70 x W305mm
	45°/0°(HxW)	H70x W210mm
	0°/45°(HxW)	H40x W305mm
	45°/45°(HxW)	H40x W210mm
Fonction de coupe pivotant	Left	
La fonction du laser	Y	
Câble	PVC	
Longueur du câble	2M	
Poids suivant EPTA-Procédure 01/2003	13.1KG	

Niveau sonore et vibrations

LpA niveau de pression acoustique	93dB(A)
LWA niveau de puissance acoustique	106dB(A)
Incertitude	3 dB(A)
Valeur d'émission des vibrations	4.19m/s ²
Incertitude	1.5 m/s ²

Le niveau d'oscillation indiqué dans ces instructions d'utilisation a été mesuré conformément à la norme EN

60129 et peut être utilisé pour une comparaison d'outils électroportatifs. Il est également approprié pour une estimation préliminaire de la charge vibratoire.

Le niveau d'oscillation correspond aux utilisations principales de l'outil électroportatif. Si l'outil électrique est cependant utilisé pour d'autres applications, avec d'autres outils de travail ou avec un entretien non approprié, le niveau d'oscillation peut être différent. Ceci peut augmenter considérablement la charge vibratoire pendant toute la durée de travail.

Pour une estimation précise de la charge vibratoire, il est recommandé de prendre aussi en considération les périodes pendant lesquelles l'appareil est éteint ou en fonctionnement, mais pas vraiment utilisé. Ceci peut réduire considérablement la charge vibratoire pendant toute la durée de travail.

Déterminez des mesures de protection supplémentaires pour protéger l'utilisateur des effets de vibrations, telles que par exemple : entretien de l'outil électrique et des outils de travail, maintenir les mains chaudes, organisation judicieuse des opérations de travail.

APPLICATION

Cet outil est conçu comme une machine pour couper droite en direction longue et transversale en bois (et en aluminium léger avec une lame spéciale pour l'aluminium) également possible en angles d'onglets horizontaux de 45° (côté gauche) à 45° (côté droit) ainsi que en angles verticaux coniques de 45° (côté gauche).

MAXPRO® est décidé à l'amélioration continue et au perfectionnement de ses produits existants. Par conséquent, la performance technique et le design des produits peuvent varier sans préavis; nous vous présentons nos excuses pour toute possible gêne occasionnée due à cela. Lisez et suivez les instructions de mise-en-route ainsi que les conseils de sécurité avant la première utilisation. Conserver ce manuel



AVERTISSEMENT

Lorsque utiliser le outil électrique, le précaution de sécurité de base doivent toujours être suivies pour réduire le risque d'incendie, d'électrocution et de blessures, y compris ce qui suit.

Lire toutes ces instructions avant d'essayer d'utiliser ce produit, et conserver ces instructions.

L'utilisation de tout accessoire ou équipement autre que celui recommandent dans ce manuel d'instruction, peut présenter un risque de blessure.

Les matériaux d'emballage ne sont pas des jouets! Les enfants ne doivent pas jouer avec des sacs en plastique! Risque d'étouffement!

Retirez la fiche de la prise avant de procéder à tout l'ajustement, l'entretien ou la maintenance.

Lirez tous les avertissements de sécurité et toutes les instructions. Ne suivre pas les avertissements et les instructions, que peut entraîner un choc électrique, un incendie et / ou des blessures graves.

Assurez-vous que la tension correspond à l'étiquette de type de l'appareil.

La sortie du bruit de l'outil de puissance peut dépasser 85 dB (A) au lieu de travail. Dans ce cas, portez des protections auditives.

SYMBOLES

	Lire attentivement la notice		Munissez-vous d'une protection acoustique
	Avertissement		Porter un masque anti-poussière
	Double isolation pour une protection supplémentaire		Ne pas jeter les appareils électroportatifs dans les ordures ménagères!
	Protection des yeux		S'il vous plaît débrancher l'alimentation avant l'entretien

INSTRUCTIONS GENERALES DE SECURITE



ATTENTION!

Lisez tous les avertissements de sécurité et toutes les instructions. Ne pas suivre les avertissements et instructions peut entraîner un choc électrique, un incendie et/ou de graves blessures sur les personnes. Conservez tous les avertissements et toutes les instructions pour pouvoir s'y reporter ultérieurement. La notice d'"outil électroportatif" dans les avertissements se rapporte à des outils électriques raccordés au secteur (avec câble de raccordement) et à des outils électriques à batterie (sans câble de raccordement).

1) Sécurité de la zone de travail

- a) **Maintenez l'endroit de travail propre et bien éclairé. Un lieu de travail en désordre ou mal éclairé augmente le risque d'accidents.**
- b) **N'utilisez pas l'appareil dans un environnement présentant des risques d'explosion et où se trouvent des liquides, des gaz ou poussières inflammables.** Les outils électroportatifs génèrent des étincelles risquant d'enflammer les poussières ou les vapeurs.
- c) **Tenez les enfants et autres personnes éloignés durant l'utilisation de l'outil électroportatif.** En cas d'inattention vous risquez de perdre le contrôle sur l'appareil.

2) Sécurité relative au système électrique

- a) **La fiche de secteur de l'outil électroportatif doit être appropriée à la prise de courant.** Ne modifiez en aucun cas la fiche. N'utilisez pas de fiches d'adaptateur avec des appareils avec mise à la terre. Les fiches non modifiées et les prises de courant appropriées réduisent le risque de choc électrique.
- b) **Évitez le contact physique avec des surfaces mises à la terre telles que tuyaux, radiateurs, fours et réfrigérateurs.** Il y a un risque élevé de choc électrique au cas où votre corps serait relié à la terre.
- c) **N'exposez pas l'outil électroportatif à la pluie ou à l'humidité.** La pénétration d'eau dans un outil électroportatif augmente le risque d'un choc électrique.
- d) **N'utilisez pas le câble à d'autres fins que celles prévues, n'utilisez pas le câble pour porter l'appareil ou pour l'accrocher ou encore pour le débrancher de la prise de courant.** Maintenez le câble éloigné des sources de chaleur, des parties grasses, des bords tranchants ou des parties de l'appareil en rotation. Un câble endommagé ou torsadé augmente le risque d'un choc électrique.
- e) **Lorsque utiliser un outil à l'extérieur, utilisez un cordon de rallonge adapté à un usage extérieur et ainsi marqué.**
L'utilisation d'un cordon adapté à une utilisation en extérieur, que réduit le risque de choc électrique.
- f) **Si l'usage d'un outil dans un emplacement humide est inévitable, utilisez un disjoncteur de fuite à la terre.** L'utilisation d'un disjoncteur de fuite à la terre réduit le risque de choc électrique.
- g) **Inspectez les cordons périodiquement et les remplacez si ils ont endommagées par le centre de service autorisé.**
- h) **Inspectez les cordons de rallonge et les remplacez si ils ont endommagées.**

3) Sécurité des personnes

- a) **Restez vigilant, surveillez ce que vous faites.** Faites preuve de bon sens en utilisant l'outil électroportatif. N'utilisez pas l'appareil lorsque vous êtes fatigué ou après avoir consommé de l'alcool, des drogues ou avoir pris des médicaments. Un moment d'inattention lors de l'utilisation de l'appareil peut entraîner de graves blessures sur les personnes.
- b) **Utilisez toujours un équipement de protection.** Portez toujours des lunettes de protection, masque anti-poussière, des protections auditives et des chaussures de sécurité. Par service sur la machine ou de matières premières, utilisez des gants. Gardez vos cheveux en arrière. Réduire changements sur blessures.
- c) **Éviter tout démarrage intempestif.** Vérifiez que l'interrupteur est en position arrêt avant de brancher à une source d'énergie et/ou de la batterie, de ramasser ou transporter l'outil, ou l'entretien et le maintien

de l'outil.

d) Enlevez tout outil de réglage ou toute clé avant de mettre l'appareil en fonctionnement. Une clé ou un outil se trouvant sur une partie en rotation peut causer des blessures.

e) Ne surestimez pas vos capacités. Veillez à garder toujours une position stable et équilibrée. Ceci vous permet de mieux contrôler l'appareil dans des situations inattendues.

f) Portez des vêtements appropriés. Ne portez pas de vêtements amples ni de bijoux. Maintenez cheveux, vêtements et gants éloignés des parties de l'appareil en rotation. Des vêtements amples, des bijoux ou des cheveux longs peuvent être happés par des pièces en mouvement.

g) Si des dispositifs servant à aspirer ou à recueillir les poussières doivent être utilisés, vérifiez que ceux-ci soient effectivement raccordés et qu'ils sont correctement utilisés. L'utilisation des collecteurs de poussière réduit les dangers dus aux poussières.

h) Gardez les poignées sèches, propres et exemptes d'huile et de graisse.

i) Suivez les instructions de lubrification et de changement des accessoires.

4) Utilisation et emploi soigneux de l'outil électroportatif

a) Ne surchargez pas l'appareil. Utilisez l'outil électroportatif approprié au travail à effectuer. Avec l'outil électroportatif approprié, vous travaillerez mieux et avec plus de sécurité à la vitesse pour laquelle il est prévu.

b) N'utilisez pas un outil électroportatif dont l'interrupteur est défectueux. Un outil électroportatif qui ne peut plus être mis en ou hors fonctionnement est dangereux et doit être réparé.

c) Débranchez la fiche de la source d'alimentation en courant et/ou le bloc de batteries de l'outil avant tout réglage, changement d'accessoires ou avant de ranger l'outil. Cette mesure de précaution empêche une mise en fonctionnement par mégarde.

d) Gardez les outils électroportatifs non utilisés hors de portée des enfants. Ne permettez pas l'utilisation de l'appareil à des personnes qui ne se sont pas familiarisées avec celui-ci ou qui n'ont pas lu ces instructions. Les outils électroportatifs sont dangereux lorsqu'ils sont utilisés par des personnes non initiées.

e) Entretien de l'outil électrique. Vérifiez les alignements ou les grippages des parties et des gardes, bris des pièces et toute autre condition, comme les commutateurs, ce qui peut affecter le fonctionnement de l'outil de puissance motrice. Si il est endommagée, que l'outil de puissance réparé par un centre de service autorisé avant de l'utiliser. De nombreux accidents sont causés par des outils électriques mal entretenus.

f) Maintenez les outils de coupe aiguisés et propres. Des outils soigneusement entretenus avec des bords tranchants bien aiguisés se coincent moins souvent et peuvent être guidés plus facilement.

g) Utilisez les outils électroportatifs, les accessoires, les outils à monter etc. conformément à ces instructions. Tenez compte également des conditions de travail et du travail à effectuer. L'utilisation des outils électroportatifs à d'autres fins que celles prévues peut entraîner des situations dangereuses.

h) Fixer la pièce de travail. Serrez toujours les pièces avec des dispositifs de serrage, ce qui est beaucoup plus sûr que par la main.



i) Utilisez le bon outil pour le travail à droite. Ne forcez pas les petits outils pour faire le travail d'un outil robuste, et ne utilisez pas des outils à des fins non prévues. Par exemple, ne utilisez pas une scie circulaire pour couper des branches d'arbres ou des bûches.

5) Service

a) Demandez un réparateur qualifié utilisant des pièces de rechange identiques pour réparer l'outil électrique. Cela permettra d'assurer que la sécurité de l'outil de puissance est maintenue, sinon cela peut entraîner un danger considérable pour l'utilisateur.

CONSIGNES DE SÉCURITÉ

Symboles

	Respectez les dimensions de la lame de scie. Le diamètre du trou doit correspondre à la broche d'outil sans vibration.
	La Zone Dangereuse! Gardez les mains loin de la zone de coupe pendant que la machine est en marche.
	Gardez les spectateurs à distance.

Generalites

1. Utilisez uniquement cet outil pour couper le bois, le découpage d'aluminium est possible uniquement avec une lame de scie spéciale distincte.
2. Sciez toujours une seule pièce à la fois (les pièces placées l'une sur l'autre ou l'une à côté de l'autre ne peuvent pas être correctement bloquées, ce qui peut entraîner un coincement de la lame de scie ou le glissement d'une pièce durant le sciage)
3. Les processus de mise en fonctionnement provoquent des baisses momentanées de tension; en cas de conditions défavorables de secteur, il peut y avoir des répercussions sur d'autres appareils (pour des impédances du secteur inférieures à $0,295 + j0,184$ ohms, il est assez improbable que des perturbations se produisent); pour tout renseignement complémentaire, vous pouvez contacter directement votre fournisseur local d'énergie
4. Débranchez toujours l'outil avant tout réglage ou changement d'accessoire
5. Cet outil ne doit pas être utilisé par des personnes de moins de 16 ans
6. Cet outil ne convient pas pour couper à mouillage

Utilisation a l'extérieur

1. En cas d'usage à l'extérieur, branchez l'outil par l'intermédiaire d'un coupe-circuit (FI) avec courant de réaction de 30 mA au maximum, et utilisez uniquement un câble de prolongement spécial pour l'extérieur équipé d'une prise résistant aux éclaboussures

Avant l'usage

1. Contrôlez toujours si la tension secteur correspond à la tension indiquée sur la plaquette signalétique de l'outil
2. Utilisez un câble de prolongement complètement déroulé et de bonne qualité d'une capacité de 16 A
3. Montez toujours l'outil sur une surface de travail plane et stable (par ex. un établi)
4. Utilisez des lunettes de protection, des casques anti-bruit, et des gants de protection
5. La poussière de matériaux, tels que la peinture contenant du plomb, certaines espèces de bois, certains minéraux et différents métaux, peut être nocive (le contact avec la poussière ou son inhalation peut provoquer des réactions allergiques et/ou des maladies respiratoires chez l'opérateur ou des personnes se trouvant à proximité); portez un masque antipoussières et travaillez avec un appareil de dépoussiérage lorsqu'il est possible d'en connecter un
6. Certains types de poussières sont classifiés comme étant cancérigènes (tels que la poussière de chêne ou de hêtre), en particulier en combinaison avec des additifs de traitement du bois; portez un masque antipoussières et travaillez avec un appareil de dépoussiérage lorsqu'il est possible d'en connecter un

7. Suivez les directives nationales relatives au dépoussiérage pour les matériaux à travailler
15. Ne travaillez pas de matériaux contenant de l'amiante (l'amiante est considérée comme étant cancérigène)
8. Ne jamais utilisez votre outil sans le guide de sécurité d'origine
9. Veillez à ce que le protège-main soit bien fermé avant toute utilisation
10. Ne faites pas fonctionner la scie si le protège-main ne se déplace pas librement et ne ferme pas instantanément
11. Ne bloquez jamais ou n'attachez jamais le protège-main en position ouverte
12. Bloquez toujours fortement la pièce (ne travaillez pas avec des pièces trop petites que pour être bloquées)
13. Soutenez toujours les extrémités libres d'une longue pièce
14. Ne laissez jamais une autre personne tenir ou soutenir la pièce pendant que vous travaillez ; utilisez l'extension de la table de sciage
15. N'utilisez jamais l'outil sans la plaque amovible ; remplacez la plaque amovible si elle est défectueuse ou usée
16. Enlevez tout corps étranger du tracé avant d'effectuer toute coupe
17. Faites attention aux vis, clous ou autres éléments qui pourraient se trouver dans la pièce à travailler et qui risqueraient d'endommager très fortement votre outil; enlevez-les avant de commencer le travail

Accessoires

1. Ne jamais utilisez de disques de meulage/tronçonnage avec cet outil
2. MAXPRO ne peut se porter garant du bon fonctionnement de cet outil que s'il a été utilisé avec les accessoires appropriés en vente chez votre distributeur MAXPRO
3. Pour le montage et l'utilisation d'accessoires n'étant pas de la marque MAXPRO, observez les instructions du fabricant concerné
4. La vitesse admissible des accessoires utilisées doit être au moins aussi élevée que la vitesse à vide maximale de l'outil
5. Ne jamais utilisez de lame de scie faite en acier rapide (HSS)
6. Ne pas utiliser une lame fendue, déformée ou émoussée
7. Utilisez uniquement les lames de scie dont l'orifice s'adapte parfaitement à la broche porte-outil sans qu'il y ait de jeu ; n'utilisez jamais de réducteurs ni d'adaptateurs pour ajuster des lames de scie ayant un orifice plus grand
8. Protégez les accessoires contre les impacts, les chocs et la graisse

Pendant l'usage

1. Ne pas forcer l'outil; veillez à ce que la pression reste légère et constante
2. Tenez les doigts, les mains et les bras à l'écart d'une lame de scie en mouvement
3. Appuyez sur le bouton de blocage de l'arbre uniquement lorsque l'outil est complètement arrêté • Lors de l'insertion, veillez à ce que la lame de scie ne s'enraye pas dans la pièce
4. Si la lame de scie se bloque, mettez immédiatement l'outil à l'arrêt et débranchez la fiche ; ce n'est qu'alors que vous pouvez enlever la pièce coincée
5. En cas de blocage ou d'anomalie électrique ou mécanique, coupez immédiatement l'outil et débranchez la prise
6. Si le câble est endommagé ou rompu pendant le travail, n'y touchez pas, mais débranchez immédiatement la prise
7. N'utilisez jamais d'outil avec un câble endommagé; faites-le remplacer par un technicien qualifié

Rayonnement laser

1. Ne projetez pas le rayon laser dans vos yeux (rayonnement laser) 4
2. Ne dirigez pas le rayon laser vers des personnes ou des animaux
3. N'utilisez pas d'outils optiques grossissants (loupes, télescopes ou jumelles) pour voir le rayon laser

4. N'utilisez pas cet outil en la présence de liquides inflammables, de gaz ou de poussière
5. N'utilisez pas cet outil en la présence d'enfants
6. Ne remplacez pas le laser installé avec un autre type de laser

Après l'usage

1. Après la mise hors service de l'outil, ne jamais arrêtez la rotation de l'accessoire en y appliquant une force latérale
2. Enlevez uniquement les découpes ou autres parties de la pièce de la zone de coupe quand toutes les pièces mobiles sont complètement arrêtées
3. La lame de scie s'échauffe fortement à l'usage ; ne pas y touchez avant qu'elle ne se soit refroidie

INSTRUCTION D'OPERATION

1. Poignée supérieure
2. bouton de déblocage de garde
3. lame de scie
4. garde de basse
5. base de soutien
6. base
7. poignée de verrouillage de la table
8. l'échelle d'angle Mitre
9. Tableau d'abordant
10. Barre d'appui coulissant
11. Tableau clôture
12. l'échelle d'angle de biseau.
13. le pointeur de l'échelle d'angle de biseau.
14. sac à poussière
15. l'interrupteur de marche / arrêt
16. connecteur du sac à poussière.
17. boulon de verrouillage
18. Poignée de sever de biseau
19. D'appui arrière.
20. pince de travail
21. Poignée supérieure
22. clé Allen
23. Blocage de l'arbre Saw
24. garde haute-
25. Couvrir la plaque
26. Boulon à bride
27. Bouton de verrouillage coulissant
28. Bride

I. D'appui arrière (fig 1.2)

L'appui arrière (19) est sous la base (6).

Déployez le d'appui arrière et (19) les engagez correctement dans les creux (18a) prévues à la plaque de fond de la machine.

2. La position de travail (fig 3.4.5)

Abaissez la poignée (1) et tirez sur le verrou de blocage (17) hors de sa position de verrouillage (fig.3+4).

-Lorsque le boulon de verrouillage (17) est déverrouillé, la poignée (1) lèvera automatique à la position maximale supérieure.

Guidez de la poignée pendant qu'il soulève à la position supérieure. (Fig.5)

-Après chaque travail, verrouillez la machine en position de transport avant stocker la machine.

Appuyez sur la poignée (1) lentement jusqu'à ce qu'il atteigne la position la plus basse, appuyez sur le boulon de verrouillage (17) et guidez lentement la poignée (1) par le haut jusqu'à ce que le verrouillage par le boulon de verrouillage (17)

3. Barre d'appui(fig 6+7)

- Desserrez la position des boulons de verrouillage (10a) sur la base (6)
 - Insérez l'appui extrémité (10) dans les trous à la base (6)
- Serrez les boulons de blocage (10a)

4. Installez la pince à pièce de travail(fig 8)

La pince à pièce de travail (20) peut être monté sur les deux côtés de la base.

Remarque: Si l'angle d'onglet ou de biseau est réglé et le carter du moteur se met à pivoter sur le côté gauche, vous pouvez monter le serrage de la pièce sur le côté droit.

- Desserrez les boulons de blocage (20a) situées à la barre de support (20b)
- Insérez la pince de la pièce (20f) au niveau des trous de la barre de support (20b)
- Si la pince à pièce est correctement positionné, serrez les boulons de blocage (20a)

5. Sac de collecte de poussière(fig 9)

Pressez la pince métallique (19a) au sac de collecte de poussière (19) et le déplacez sur la connexion de poussière (21)

6. Installer d'une machine stationnaire(Fig 6)

Cette machine est utilisée comme machine stationnaire uniquement. Ne utilisez pas cette machine comme un outil mobile.Pour assurer la stabilité et la sécurité de la machine, nous recommandons que la machine est fixée sur un banc de travail ou à un cadre sous. Pour stable de montage de cet outil, suivez l'une des étapes suivantes.

- a) Comme une machine fixe sur un établi, dans le cas où la machine doit être fixé à l'établi avec 4 boulons (A) et 4 écrous (B)
- b) Comme une machine fixe sur un sous-cadre. Dans ce cas, la machine doit être fixé à la sous-cadre avec 4 boulons et le cadre est ancré sous avec 4 boulons à la plaque de fond.

7. Mettre la machine sous et hors tension(Fig 11)

- Appuyez sur le bouton marche / arrêt (20) pour passer la machine.
- Libérez l'interrupteur marche / arrêt pour éteindre la machine.

8. Réglage de la table de tour(Fig 12)

- Desserrez la poignée de verrouillage à table (7)
- Appuyez et maintenez la touche de verrouillage à table (7e) et tournez la table tournante à la position désirée.
- Libérez le bouton de verrouillage à table(7a) et serrez la poignée de verrouillage à table (7)

9. Réglage du levier biseau(Fig 13+14)

- Ajustez la poignée du levier de biseau (fig.13)
 - Desserrez la poignée du levier de biseau (18)
 - Tournez la table (8) de la machine dans la position souhaitée, l'angle peut être lu à partir de l'indicateur (18a)
- Après le réglage, serrez la poignée du levier de biseau (18)

10. Préparation avant de couper

La pince à la pièce est utilisé pour fixer et soutenir pour la pièce de travail qui sera coupé (fig.16).Placez le plat de travail à la table de travail avec un côté de la pièce de travail contre la clôture.

Avant de commencer le travail de coupe, fixez la pièce de travail étroitement avec la pince à la pièce (20)

-Si la machine est réglée dans la position de transport, d'abord réglez la machine à la position de travail.

-Avant de démarrer la machine, veillez à ce que la ligne de coupe ne soit pas bloquée et la poignée (1) peut se déplacer librement. Ceci peut être vérifié en appuyant sur la poignée (1) vers le bas lentement avec l'appareil de coupe. Assurez la garde et la lame de scie peut se déplacer librement.

11. Les coupes transversales (table tournante de 0 degré)

-Tenez fermement la poignée (1) et appuyez sur le bouton marche/arrêt (15), la lame de scie va commencer à courir et attendre jusqu'à ce qu'il atteigne la vitesse maximale.

-Déverrouillez la poignée de verrouillage de garde (2) et poussez lentement la poignée (1) et continuez à appuyer jusqu'à ce que la pièce est complètement coupé (fig 15.)

-Levez la poignée (1) et relâchez le bouton d'interrupteur de marche/arrêt (15).

Avant d'enlever la pièce de travail, assurez de la poignée (1) de la machine est dans la position supérieure et la lame de scie est immobile.

12. Les coupes transversales (table tournante -45/45 degré)

-Réglez la table tournante à la position désirée (fig.12)

Desserrez la poignée de verrouillage à table (7)

Appuyez et maintenez enfoncé le bouton de verrouillage à table(7a) et tournez la table tournante à la position désirée.

- Libérez le bouton de verrouillage à table(7a) et serrez la poignée de verrouillage à table (7).

-Tenez fermement la poignée (1) et appuyez sur le bouton marche/arrêt (15), la lame de scie va commencer à courir et attendre jusqu'à ce qu'il atteigne la vitesse maximale.

-Déverrouillez la poignée de verrouillage de garde (2) et poussez lentement la poignée (1) et continuez à appuyer jusqu'à ce que la pièce est complètement coupé (fig 15.)

-Levez la poignée (1) et relâchez le bouton d'interrupteur de marche/arrêt (15).

-Avant d'enlever la pièce de travail, assurez de la poignée (1) de la machine est dans la position supérieure et la lame de scie est immobile.

13. Le coupe horizontalement et inclinablement (table tournante 0 degré)

La scie à tronçonner peut être utilisé pour faire de coupe horizontalement et inclinablement de 0-45 par rapport à la face de travail.

-Ajustez la poignée du levier de biseau (fig.13)

-Desserrez la poignée du levier de biseau (18)

-Tournez la table (8) de la machine dans la position souhaitée, l'angle peut être lue à partir de l'indicateur (18a)

- Après le réglage, serrez la poignée du levier de biseau (18)

-Relâchez le bouton de verrouillage à table (7a) et serrez la poignée de verrouillage à table (7).

-Tenez fermement la poignée (1) et appuyez sur le bouton marche/arrêt (15), la lame de scie va commencer à courir et attendre jusqu'à ce qu'il atteigne la vitesse maximale.

-Déverrouillez la poignée de verrouillage de garde (2) et poussez lentement la poignée (1) et continuez à appuyer jusqu'à ce que la pièce est complètement coupé (fig 15.)

-Levez la poignée (1) et relâchez le bouton d'interrupteur de marche/arrêt (15).

-Avant d'enlever la pièce de travail, assurez de la poignée (1) de la machine est dans la position supérieure et la lame de scie est immobile.

14. Le coupe horizontalement et inclinablement (table rotative à 0 degré) et table tournante à 0-45 degrés

La scie à tronçonner peut être utilisée pour faire de coupe horizontalement et inclinablement de 0-45 par rapport à la face de travail et dans le même temps 0-45 degrés par rapport au rail d'arrêt (double coupe horizontalement et inclinablement)

- Réglez la table de rotation à la position désirée (fig.12)
- Desserrez la poignée de verrouillage à table (7)
- Appuyez et maintenez la touche de verrouillage à table (7a) et tournez la table tournante à la position désirée.
- Libérez le bouton de verrouillage à table(7a) et serrez la poignée de verrouillage à table (7)
- Ajustez la poignée du levier de biseau (fig.13)
- Desserrez la poignée du levier de biseau (18)
- Tournez la table (8) de la machine dans la position souhaitée, l'angle peut être lue à partir de l'indicateur (18a)
- Après le réglage, serrez la poignée du levier de biseau (18)
- Tenez fermement la poignée (1) et appuyez sur le bouton marche/arrêt (13), la lame de scie va commencer à courir et attendre jusqu'à ce qu'il atteigne la vitesse maximale.
- Déverrouillez la poignée de verrouillage de garde (2) et poussez lentement la poignée (1) et continuez à appuyer jusqu'à ce que la pièce est complètement coupé (fig.15)
- Levez la poignée (1) et relâchez le bouton d'interrupteur de marche/arrêt(15).
- Avant de retirer la pièce de travail, assurez la poignée (1) de la machine est en position supérieure et la lame de scie est toujours debout.

15. Remplacement de la lame de scie (fig 17-20)

- Avant de changer la lame de scie, retirez la fiche d'alimentation!
 - Portez des gants de travail pour prévenir les blessures lors du changement de la lame de scie.
 - Soulevez la poignée (1) jusqu'à la position maximale, guidez la poignée quand il se soulève vers le haut.
 - Desserrez la vis (25a) sur la plaque de couverture (25)
 - Tirez en arrière le lame de protège réglable (7) et dans le même temps guidez la plaque de couverture (25) à la direction supérieure pour obtenir l'accès à la vis de la bride.
 - Appuyez le blocage de l'arbre de scie (23) avec une main afin de verrouiller la lame de scie, à la même position dans le temps de la clé étrangère (22) sur le boulon de bride (26).
 - Desserrez avec une certaine force du boulon de bride (26) .avec la clé Alien (22) au sens horaire.
 - Tournez le boulon de bride (26) à droite et passer la bride (28), tandis que retirer la bride (28), maintenez la lame de scie (3) dans votre main.
 - Prendre la lame de scie (3) sur la bride intérieure et tirez vers le bas.
 - Nettoyez prudemment les brides et le boulon de bride (26)
 - Montez la nouvelle lame de scie à l'ordre inverse, en sorte que la direction de rotation de la lame de scie est le même que le sens de rotation de la machine (voir la flèche de sens de rotation sur le boîtier).
- Après la fixation de la lame de scie (3) avec le boulon de bride (26), tournez la lame de scie à quelques rotations à la main afin de vérifier si la lame de scie tourner librement, ce contrôle doit être effectué dans tous les onglets possible et coupez-cross positions.

16. Pour Faire Glisser Des Planches Larges. (fig 21)

Pour faire glisser les lames larges, déverrouillez le bouton de verrouillage de la glissière (27) et laissez l'ensemble de la tête de coupe se déplacer librement.

NETTOYAGE ET ENTRETIEN

Toujours débrancher le cordon d'alimentation secteur avant d'entreprendre des travaux de nettoyage.

Nettoyage

Maintenez les dispositifs de protection, les fentes d'air et le carter moteur abri de la saleté et de la

poussière dans la mesure du possible. Essayez l'appareil avec un chiffon propre ou soufflez dessus avec de l'air comprimé à basse pression.

- Nous vous conseillons de nettoyer immédiatement l'appareil chaque fois que vous avez fini de l'utiliser.
- Nettoyez l'appareil régulièrement avec un chiffon humide et un peu de savon doux. Ne pas utiliser de détergents ou de solvants; ils pourraient endommager les pièces en plastique de l'appareil. Assurez-vous que l'eau ne peut s'infiltrer dans l'appareil. La pénétration d'eau dans un outil électrique augmente le risque d'un choc électrique.

Les balais de charbon

En cas d'excès d'étincelles, ont les balais de charbons vérifiés que par un électricien qualifié.

Important! Les charbons ne doivent pas être remplacés par n'importe qui, mais un électricien qualifié.

Entretien

- Il n'y a aucune pièce à l'intérieur de l'équipement qui nécessitent un entretien supplémentaire.
- Graisser toutes les pièces mobiles à intervalles réguliers.

Stockage

Stockez l'équipement et les accessoires hors de la portée des enfants dans un endroit sombre et sec, à température de congélation au-dessus. La température optimale de conservation se situe entre 5 et 30° C.

Rangez l'outil électrique dans son emballage d'origine.

ENVIRONNEMENT

- Ne jetez pas les outils électriques, les accessoires et l'emballage dans les ordures ménagères - conformément à la directive européenne 2002/96/EG relative aux déchets d'équipements électriques ou électroniques, et à sa transposition dans la législation nationale, les outils électriques usés doivent être collectés séparément et faire l'objet d'un recyclage respectueux de l'environnement

Contenido

DATOS TÉCNICOS.....	22
APLICACIÓN.....	23
ADVERTENCIA.....	23
SÍMBOLOS.....	23
INSTRUCCIONES GENERALES DE SEGURIDAD.....	24
INSTRUCCIONES DE SEGURIDAD.....	25
INSTRUCCIONES DE USO.....	27
MANTENIMIENTO Y LIMPIEZA.....	31
AMBIENTE.....	32

DATOS TÉCNICOS

Modelo	MPBMS255LS	
Código de artículo	113-0303	
Tensión nominal	220-240V~ 50/60Hz	
Potencia absorbida	2000W	
Velocidad en vacío	5000/min	
Diámetro de la hoja	255mm	
Material base	Aluminium	
Capacidad de corte	0°/0°(HxW)	H70 x W305mm
	45°/0°(HxW)	H70x W210mm
	0°/45°(HxW)	H40x W305mm
	45°/45°(HxW)	H40x W210mm
Función de corte	Izquierda	
Función laser	Y	
Cable	PVC	
Longitud del cable	2M	
Peso según EPTA-Procedure 01/2003	13.1KG	

Información sobre ruidos y vibraciones

Nivel de presión acústica LpA	93dB(A)
Nivel de potencia acústica LWA	106dB(A)
Incertidumbre	3 dB(A)
Valor de vibraciones generadas	4.19m/s ²
Incertidumbre	1.5 m/s ²

El nivel de vibraciones indicado en estas instrucciones ha sido determinado según el procedimiento de

medición fijado en la norma EN 60129 y puede servir como base de comparación con otras herramientas eléctricas. También es adecuado para estimar provisionalmente la sollicitación experimentada por las vibraciones.

El nivel de vibraciones indicado ha sido determinado para las aplicaciones principales de la herramienta eléctrica. Por ello, el nivel de vibraciones puede ser diferente si la herramienta eléctrica se utiliza para otras aplicaciones, con útiles diferentes, o si el mantenimiento de la misma fuese deficiente. Ello puede suponer un aumento drástico de la sollicitación por vibraciones durante el tiempo total de trabajo.

Para determinar con exactitud la sollicitación experimentada por las vibraciones, es necesario considerar también aquellos tiempos en los que el aparato esté desconectado, o bien, esté en funcionamiento, pero sin ser utilizado realmente. Ello puede suponer una disminución drástica de la sollicitación por vibraciones durante el tiempo total de trabajo.

Fije unas medidas de seguridad adicionales para proteger al usuario de los efectos por vibraciones, como por ejemplo: Mantenimiento de la herramienta eléctrica y de los útiles, conservar calientes las manos, organización de las secuencias de trabajo.

APLICACIÓN







El objetivo de diseño de esta herramienta es un instrumento estático que puede realizar el corte lineal a la dirección de longitud y anchura de madera (o el corte de perfil de aluminio ligero a través de disco de sierra del tipo especial), y además es posible realizar el corte en el ángulo de inclinación horizontal de 45 grados al lado izquierdo o derecho y en el vertical de 45 grados al lado izquierdo.

MAXPRO se dedica a la mejora y perfeccionamiento de los productos existentes continuamente. Por lo tanto, el concepto de rendimiento y diseño técnico de los productos pueden variarse sin el previo aviso. Disculpa por cualquier posible inconveniente. Por favor lea y siga las instrucciones de funcionamiento y las informaciones de seguridad antes de utilizarlo por la primera vez. Y Mantenga el manual bien.

ADVERTENCIA

Antes de la operación de este producto, debe leer detenidamente las instrucciones y mantener cuidadosamente. En caso de uso de cualquier accesorio no recomendado por las instrucciones, es posible causar el riesgo de lesiones personales. ¡El material de embalaje no es juguete! Los niños no pueden jugar con bolsas de plástico. ¡Hay peligro de asfixia! Antes de realizar cualquier ajuste, servicio o mantenimiento, tiene que desenchufar la toma de corriente. Debe leer detenidamente todas las advertencias y instrucciones de seguridad. En caso del incumplimiento de estas advertencias e instrucciones, podría causar descarga eléctrica, incendio y/o lesiones graves. Debe asegurar la tensión correspondiente a la etiqueta de dispositivo. Es posible que la salida de nivel de energía acústica de la herramienta en el lugar de trabajo es mayor que 85 dB (a). En este caso, el personal tiene que llevar el aparato de orejas.

SÍMBOLOS

	Leer el manual		Ponerse protección de los oídos
	Advertencia		Ponerse máscara de polvos
	Aislamiento doble		No debe disponer los aparatos viejos en la basura doméstica
	Ponerse gafas de seguridad		Si prega di scollegare l'alimentazione prima della manutenzione

INSTRUCCIONES GENERALES DE SEGURIDAD



ATENCIÓN!

Lea íntegramente estas advertencias de peligro e instrucciones. En caso de no atenderse a las advertencias de peligro e instrucciones siguientes, ello puede ocasionar una descarga eléctrica, un incendio y/o lesión grave. Guardar todas las advertencias de peligro e instrucciones para futuras consultas. El término “herramienta eléctrica” empleado en las siguientes advertencias de peligro se refiere a herramientas eléctricas de conexión a la red (con cable de red) y a herramientas eléctricas accionadas por acumulador (o sea, sin cable de red).

1) Seguridad del puesto de trabajo

- a) **Mantenga limpia y bien iluminada su área de trabajo.** El desorden o una iluminación deficiente en las áreas de trabajo pueden provocar accidentes.
- b) **No utilice la herramienta eléctrica en un entorno con peligro de explosión, en el que se encuentren combustibles líquidos, gases o material en polvo.** Las herramientas eléctricas producen chispas que pueden llegar a inflamar los materiales en polvo o vapores.
- c) **Mantenga alejados a los niños y otras personas de su área de trabajo al emplear la herramienta eléctrica.** Una distracción le puede hacer perder el control sobre la herramienta.

2) Seguridad eléctrica

- a) **El enchufe de la herramienta debe corresponder a la toma de corriente utilizada. No es admisible modificar el enchufe en forma alguna.** No emplear adaptadores en herramientas dotadas con una toma de tierra. Los enchufes sin modificar adecuados a las respectivas tomas de corriente reducen el riesgo de una descarga eléctrica.
- b) **Evite que su cuerpo toque partes conectadas a tierra como tuberías, radiadores, cocinas y refrigeradores.** El riesgo a quedar expuesto a una descarga eléctrica es mayor si su cuerpo tiene contacto con tomas de tierra.
- c) **No exponga las herramientas eléctricas a la lluvia o a condiciones de humedad.** Existe el peligro de recibir una descarga eléctrica si penetran líquidos en la herramienta.
- d) **No utilice el cable de red para transportar o colgar la herramienta, ni tire de él para sacar el enchufe de la toma de corriente.** Mantenga el cable de red alejado del calor, aceite, esquinas cortantes o piezas móviles. Los cables de red dañados o enredados pueden provocar una descarga eléctrica.
- e) **Cuando se opera a la interperie la herramienta eléctrica, debe usar el cable prolongado adecuado para utilizarse a la interperie, y hacer la marca. El uso de cable adecuado para utilizarse a la interperie puede reducir el riesgo de descarga eléctrica.**
- f) **Si el funcionamiento de una herramienta eléctrica en un lugar húmedo fuese inevitable, utilice un cortacircuito de fuga a tierra.** El uso de un cortacircuito de fuga a tierra reduce el riesgo de descarga eléctrica.
- g) **Debe inspeccionar periódicamente el cable de la herramienta.** En caso de cualquier daño, tiene que sustituirse por el departamento de servicios autorizado.
- h) **Debe inspeccionar periódicamente el cable prolongado.** En caso de cualquier daño, tiene que sustituirse.

3) Seguridad de personas

- a) **Esté atento y emplee la herramienta con prudencia.** No utilice la herramienta eléctrica si estuviese cansado, ni bajo los efectos de alcohol, drogas o medicamentos. El no estar atento durante el uso de una herramienta eléctrica puede provocarle serias lesiones.
- b) **Debe siempre usar los equipos de protección. Debe llevar las gafas protectoras, la máscara de polvo, el aparato de orejas y botas de seguridad. Al operar la máquina o materias primas, debe ponerse los**

guantes y llevar el cabello recogido tras la cabeza, al fin de reducir el riesgo de lesiones personales.

c) **Debe evitar el arranque involuntario.** Antes de conectar con la fuente de alimentación y/o las baterías, recoger o tomar la herramienta o mantener y reparar la herramienta, asegúrese de que el interruptor está en la posición de apagado.

d) **Retire las herramientas de ajuste o llaves fijas antes de conectar la herramienta eléctrica.** Una herramienta o llave colocada en una pieza rotativa puede producir lesiones graves al accionar la herramienta eléctrica.

e) **Sea precavido. Trabaje sobre una base firme y mantenga el equilibrio en todo momento.** Ello le permitirá controlar mejor la herramienta eléctrica en caso de presentarse una situación inesperada.

f) **Lleve puesta una vestimenta de trabajo adecuada.** No utilice vestimenta amplia ni joyas. Mantenga su pelo, vestimenta y guantes alejados de las piezas móviles. La vestimenta suelta, las joyas y el pelo largo se pueden enganchar con las piezas en movimiento.

g) **Siempre que sea posible utilizar equipos de aspiración o captación de polvo, asegúrese que éstos estén montados y que sean utilizados correctamente.** El empleo de estos equipos reduce los riesgos derivados del polvo.

h) Debe mantener el mango limpio y seco sin grasa.

i) Al lubricar y cambiar los accesorios, se necesita cumplir con las instrucciones.

4) Cuidado y utilización de herramientas eléctricas

a) **No sobrecargue la herramienta.** Use la herramienta prevista para el trabajo a realizar. Con la herramienta adecuada podrá trabajar mejor y con mayor seguridad dentro del margen de potencia indicado.

b) **No utilice herramientas con un interruptor defectuoso.** Las herramientas que no se puedan conectar o desconectar son peligrosas y deben repararse.

c) **Saque el enchufe de la red y/o desmonte el acumulador antes de realizar un ajuste en la herramienta eléctrica, cambiar de accesorio o al guardar la herramienta eléctrica.** Esta medida preventiva reduce el riesgo de conectar accidentalmente la herramienta.

d) **Guarde las herramientas fuera del alcance de los niños y de las personas que no estén familiarizadas con su uso.** Las herramientas utilizadas por personas inexpertas son peligrosas.

e) **Mantenimiento de la herramienta eléctrica. Debe inspeccionar el centrado entre los elementos de movimiento y dispositivos de protección, y prever los daños y cualquier otra situación que puede afectar la operación de herramientas tal como el interruptor. En caso de un daño, tiene que repararse la herramienta eléctrica por el centro de servicio autorizado. Muchos accidentes se causan por la falta de mantenimiento de la herramienta eléctrica.**

f) **Mantenga los útiles limpios y afilados.** Los útiles mantenidos correctamente se dejan guiar y controlar mejor.

g) **Utilice herramientas eléctricas, accesorios, útiles, etc.** de acuerdo con estas instrucciones, teniendo en cuenta las condiciones de trabajo y la tarea a realizar. El uso de herramientas eléctricas para trabajos diferentes de aquellos para los que han sido concebidas puede resultar peligroso.

h) **Fijación de las piezas de trabajo.** Siempre debe fijar las piezas de trabajo mediante la pinza. Así es más seguro comparando con las manos.



i) **Usar la herramienta adecuada para el trabajo adecuado.** Se prohíbe usar la herramienta pequeña para el trabajo que se puede realizar por la herramienta pesada. No debe usar esta herramienta para el objetivo no diseñado. Por ejemplo, no debe usar la sierra de disco para cortar las ramas o troncos.

5) Servicio

Debe asegurar que los componentes de la herramienta eléctrica pueden sustituir con los componentes iguales por el personal cualificado. Así, podría garantizar el mantenimiento de seguridad de la herramienta eléctrica. De lo contrario, puede causar el considerable peligro para los usuarios.

INSTRUCCIONES DE SEGURIDAD

Símbolos

	Debe observar el tamaño de disco de sierra. El agujero central tiene que coincidir con el eje principal, sin salto.
	Área peligrosa. En caso del funcionamiento de la máquina, debe alejar las manos lejos de la zona de corte.
	Debe alejar a los espectadores de aquí.

General

1. Utilice la herramienta sólo para cortar madera
2. Sierra sólo una única pieza (las piezas colocadas unas encima de otras o unas junto a otras no se pueden fijar adecuadamente, lo que puede provocar el agarrotamiento de la hoja de la sierra o el deslizamiento de las piezas durante el corte)
3. Los picos de intensidad durante la conmutación causan un descenso transitorio de la tensión; si las condiciones en la red fuesen desfavorables, ello puede llegar a afectar a otros aparatos (con impedancias de red inferiores a $0,295 + j0,184$ ohmios es muy improbable que se produzcan perturbaciones); si usted necesita alguna aclaración, contacte con su proveedor de energía eléctrica
4. Desenchufar siempre la herramienta antes de realizar cualquier ajuste o cambiar algún accesorio
5. Esta herramienta no debe utilizarse por personas menores de 16 años
6. Esta herramienta no es adecuada para hacer cortes con agua
7. Cuando utilice la herramienta en el exterior, enchúfela a través del interruptor de la corriente (FI) con un interruptor diferencial de 30 mA como máximo; solo utilice un cable de extensión apropiado para su uso en el exterior y equipado con un enchufe a prueba de salpicaduras.

Antes del uso

1. Compruebe siempre que la tensión de alimentación es la misma que la indicada en la placa de características de la herramienta
 2. Utilice cables de extensión seguros y completamente desenrollados con una capacidad de 16 amperios
 3. Instale la herramienta siempre sobre una superficie de trabajo plana y estable (por ejemplo, un banco de trabajo)
 4. Utilice gafas de protección, protección para los oídos, y guantes de protección
 5. El polvo del material, como por ejemplo la pintura que contiene plomo, algunas especies de madera, minerales y metal podrían ser dañinos (el contacto o inhalación del polvo podría producir reacciones alérgicas y/o trastornos respiratorios al operador u otras personas cerca); utilice una máscara contra el polvo y trabaje con un dispositivo de extracción de polvo cuando lo conecte
 6. Ciertos tipos de polvo están catalogados como cancerígenos (por ejemplo el polvo de roble y de haya) especialmente junto con aditivos para el acondicionamiento de la madera; utilice una máscara contra el polvo y trabaje con un dispositivo de extracción de polvo cuando lo conecte
 7. Siga la normativa nacional en cuanto a extracción de polvo, en función de los materiales que vayan a ser utilizados
 8. No trabaje materiales que contengan amianto (el amianto es cancerígeno)
 9. Nunca utilice su herramienta sin la capa de protección original sistemática
 10. Verifique el adecuado cierre de la cubierta de protección antes de cada uso
 11. No trabaje con la sierra si la cubierta de protección no se mueve libremente ni se cierra al instante
 12. Nunca trabaje ni fije la cubierta de protección en posición abierta
 13. Fije la pieza siempre con firmeza (no trabaje con piezas demasiado pequeñas para su fijación)
 14. Apoye siempre los extremos libres de una pieza larga
 15. Nunca permita que otra persona sujete o soporte la pieza mientras se trabaja, utilice la prolongación de la base de la sierra
- No utilice nunca la herramienta sin la inserción de base, sustituya una inserción de base defectuosa o desgastada

- Antes de empezar a cortar, aparte todos los obstáculos que haya encima y debajo de la línea de corte
- Evite los daños que puedan causar los tornillos, clavos y otros objetos sobre la pieza de trabajo; retírelos antes de empezar a trabajar

Accesorios

1. Nunca utilice discos de amolar/tronzar con esta herramienta
2. MAXPRO únicamente puede garantizar un funcionamiento correcto de la herramienta, cuando se utilicen los accesorios adecuados que podrá obtener de su proveedor de MAXPRO
3. Cuando monte/utilice accesorios distintos de la marca MAXPRO, respete las instrucciones del fabricante
4. Utilice únicamente accesorios cuyo límite de revoluciones permitido sea como mínimo igual a las revoluciones en vacío máximas de la herramienta
5. No utilice nunca hojas de sierras de HSS
6. No utilice nunca hojas rotas, desformadas o desgastadas
7. Utilice sólo hojas de sierra con un diámetro de orificio que se ajuste sin holgura al eje de la herramienta; no use nunca reductores o adaptadores para ajustar hojas de sierra de orificio grande
8. Proteja los accesorios de golpes, choques y grasa

Durante el uso

1. No forzar la herramienta; trabaje con presión ligera y continua
2. Mantenga los dedos, las manos y los brazos alejados de la hoja giratoria de la sierra 3
3. Apriete el botón de cierre de husillo solamente cuando la herramienta se haya detenido
4. Al practicar ranuras, asegúrese de que la hoja de la sierra no se atasca en la pieza
5. Si la hoja de la sierra se bloquea, apague la herramienta inmediatamente y desconecte el enchufe; sólo después retire la pieza que hace cuña.
6. En caso de bloqueo o de un mal funcionamiento eléctrico o mecánico, desconectar la herramienta inmediatamente y sacar el enchufe del contacto
7. Si llega a dañarse o cortarse el cable eléctrico durante el trabajo, no tocar el cable, sino extraer inmediatamente el enchufe de la red
8. No utilizar la herramienta cuando el cable esté dañado; hágalo cambiar por una persona calificada

Radiación láser

1. No mire al rayo láser o (radiación láser) 4
2. No apunte el rayo láser a personas o animales
3. No utilice herramientas ópticas de aumento (como lupas, telescopios o binoculares) para ver el rayo láser
4. No haga funcionar la herramienta en la presencia de líquidos inflamables, gases o polvo
5. No haga funcionar la herramienta si hay niños cerca
6. No sustituya el láser instalado por otro tipo de láser

Después del uso

1. Después de apagar la herramienta, nunca detenga la rotación del accesorio ejerciendo una fuerza lateral contra él
2. Retire los cortes u otros fragmentos de la pieza del área de corte cuando todas las piezas móviles se hayan detenido por completo
3. La hoja de la sierra se calienta mucho durante su uso; no la toque hasta que se haya enfriado

INSTRUCCIONES DE USO

1. Mango superior

2. Botón de liberación de dispositivo de protección
3. Disco de sierra
4. Dispositivo de protección inferior
5. Base de pie
6. Base
7. Mango de bloqueo de tabla
8. Disco de escala de ángulo de inclinación horizontal
9. Plataforma rotatoria
10. Barra de soporte de deslizamiento
11. Valla de tabla
12. Disco de escala de ángulo de inclinación vertical
13. Puntero de disco de escala de ángulo de inclinación vertical
14. Bolsa recolectora de polvo
15. Interruptor de Cerrar/Abrir
16. Conector de bolsa recolectora de polvo
17. Tornillo de fijación
18. Mango de palanca de inclinación vertical
19. Soporte trasero
20. Pinza de trabajo
21. Mango superior
22. Llave hexagonal
23. Cerradura de eje principal de sierra
24. Dispositivo de protección superior
25. Placa de tapón
26. Bullone flangiato
27. Manopola di blocco scorrevole
28. Flangia

1. soporte trasero (Fig 1,2)

El soporte trasero(19) se ubica por debajo de la base(6).

Debe colocar el soporte trasero(19) e insertar correctamente en la pinza(19a) de la tabla inferior de la máquina.

2. Posición de trabajo (Fig 3,4,5)

Debe presionar abajo el mango(1), y quitar el tornillo de bloqueo desde el lugar de bloqueo(figura 3 y 4).

-Al desbloquear el tornillo de bloqueo(17), el mango(1) elevará automáticamente hasta la posición más alta.

Al elevar hasta la posición superior, debe guiar el mango(figura 5).

-Después de cada trabajo y antes de almacenamiento de la máquina, debe poner la máquina en la posición de transporte.

Debe pulsar lentamente el mango(1) hasta llegar a la posición más baja, a continuación presionar el tornillo de bloqueo(17) y guiar lentamente hacia arriba el mango(1) hasta la cerradura cerca del tornillo de bloqueo(17).

3. Barra de soporte (Fig 6+7)

- Debe soltar el tornillo de bloqueo de la base(6);

- Debe insertar el extremo de barra de soporte en el agujero de la base(6);

Debe atornillar el tornillo de bloqueo(10a).

4. Instalación de pinza de piezas de trabajo(Fig. 8)

La pinza(20) de piezas de trabajo se puede instalar en ambos lados de la base.

Notas: En caso de que se ha ajustado el ángulo de inclinación horizontal o vertical y la envoltura de motor se oscila hacia la izquierda, la pinza de piezas de trabajo se puede instalar en el lado derecho.

- Debe soltar el tornillo de bloqueo de la barra(20b) de soporte;
- Debe insertar la pinza(20f) de piezas de trabajo en el agujero de la barra(20b) de soporte;
- Cuando la pinza de piezas de trabajo se fija correctamente, debe fijar el tornillo de bloqueo(20a).

5.Bolsa recolectora de polvo(Fig 9)

Debe presionar la pinza(19a) metálica de la bolsa recolectora de polvo(19), y moverlo en el dispositivo(21) de conector de polvo.

6. Instalación de la máquina estática(Fig. 10)

Esta máquina sólo se puede utilizar como la máquina estática. Se prohíbe utilizar como máquinas móviles. A fin de garantizar la estabilidad y la seguridad de la máquina, proponemos que la máquina se fija en una mesa de trabajo o un bastidor auxiliar. Al instalarse esta herramienta, debe cumplir con uno de los siguientes pasos con el fin de realizar la instalación estable.

- a)Se instala en una mesa de trabajo como la máquina estática. En este caso, la máquina debe fijarse en la mesa de trabajo a través del tornillo(A) y cuatro tuercas(B).
- b)Se monta en un bastidor auxiliar como la máquina estática. En este caso, la máquina debe fijarse en el bastidor auxiliar a través de cuatro tornillos, y el bastidor auxiliar debe montarse en el piso con cuatro tornillos.

7.Encender y apagar la máquina(Fig 11)

- Debe pulsar el interruptor(20) de Cerra /Abrir, al fin de encender la máquina;
- Debe liberar el interruptor de Cerra/Abrir, al fin de apagar la máquina;

8.Ajuste de la plataforma rotatoria(Fig 12)

- Debe soltar el mango(7) de bloqueo de la plataforma rotatoria.
- Debe pulsar y mantener el botón(7a) de bloqueo de la plataforma rotatoria y girar hasta la posición deseada. A continuación, debe liberar el botón(7a) de bloqueo de la plataforma rotatoria y fijar el mango de bloqueo de la plataforma rotatoria.

9. Ajuste de palanca de inclinación vertical (Fig13+14)

- Debe ajustar el mango de palanca de inclinación vertical(figura 13) ;
- Debe soltar el mango de palanca de inclinación vertical(18) ;
- Debe girar la plataforma de máquina hasta la posición deseada, y el ángulo se puede leer desde el indicador(18a). Después del ajuste, debe fijar el mango de palanca de inclinación vertical(18).

10.Preparación antes del corte

La pinza de piezas de trabajo se utiliza para fijar y soportar las piezas cortadas(Figura 16). Debe colocar en forma plana las piezas en la mesa de trabajo y mantener que un lado de las piezas acerca a la valla. Antes de empezar a cortar, debe fijar las piezas(20) mediante la pinza de piezas.

- En caso de que la máquina este en la posición de transporte, primeramente debe poner la máquina en la posición de trabajo;
- Antes de arrancarse la máquina, debe asegurar que la línea de corte no se bloquea y el mango(1) puede moverse libremente. Se puede inspeccionar a través de pulsar hacia abajo lentamente el mango cuando la máquina se apaga. Debe asegurar que el dispositivo de protección y disco de sierra pueden mover libremente.

11.Corte transversal(0 grado para la plataforma rotatoria)

- Debe apretar firmemente el mango(1), pulsar y mantener el interruptor de Cerrar/Abrir(15), entonces el disco de sierra comenzará a rotar hasta la velocidad máxima.

- Debe desbloquear el mango(2) de bloqueo de dispositivo de protección y empujar lentamente y mantener el mango(1), hasta que las piezas se han cortado completamente(Figura 15);
 - Debe elevar el mango(1), y liberar el interruptor de Cerrar/Abrir(15).
- Antes de quitar las piezas, debe asegurar que el mango(1) de máquina se ubica en la parte superior y el disco de sierra está en el estado estático.

12.Corte transversal(-45 o +45 grados para la plataforma rotatoria)

- Debe poner la plataforma rotatoria en la posición deseada(Figura 12);
- Debe soltar el mango(7) de bloqueo de la plataforma rotatoria;
- Debe soltar y mantener el botón(7a) de bloqueo de la plataforma rotatoria, y girar la plataforma rotatoria hasta la posición deseada.
- Debe liberar el botón(7a) de bloqueo de la plataforma rotatoria, y fijar el mango(7) de bloqueo de la plataforma rotatoria;
- Debe apretar firmemente el mango(1), pulsar y mantener el interruptor de Cerrar/Abrir(15), entonces el disco de sierra comenzará a rotar hasta la velocidad máxima.
- Debe desbloquear el mango(2) de bloqueo de dispositivo de protección y empujar lentamente y mantener el mango(1), hasta que las piezas se han cortado completamente(Figura 15);
- Debe elevar el mango(1), y liberar el interruptor de Cerrar/Abrir(15).
- Antes de quitar las piezas, debe asegurar que el mango(1) de máquina se ubica en la parte superior y el disco de sierra está en el estado estático.

13.Corte de inclinación horizontal(0 grado para la plataforma rotatoria)

La sierra de corte transversal se puede utilizar para el corte de inclinación horizontal entre 0 y 45 grados para la superficie de trabajo.

- Debe ajustar el mango de palanca de inclinación vertical(Figura 13);
- Debe soltar el mango(18) de palanca de inclinación vertical;
- Debe girar la plataforma(8) de máquina hasta la posición deseada, y el ángulo se puede leer desde el indicador(18a) ;
- Después del ajuste, debe fijar el mango de palanca de inclinación vertical(18).
- Debe liberar el botón(7a) de bloqueo de la plataforma rotatoria, y fijar el mango(7) de bloqueo de la plataforma rotatoria;
- Debe apretar firmemente el mango(1), pulsar y mantener el interruptor de Cerrar/Abrir(15), entonces el disco de sierra comenzará a rotar hasta la velocidad máxima.
- Debe desbloquear el mango(2) de bloqueo de dispositivo de protección y empujar lentamente y mantener el mango(1), hasta que las piezas se han cortado completamente(Figura 15);
- Debe elevar el mango(1), y liberar el interruptor de Cerrar/Abrir(15).
- Antes de quitar las piezas, debe asegurar que el mango(1) de máquina se ubica en la parte superior y el disco de sierra está en el estado estático.

14.Corte de inclinación horizontal(0 grado para la plataforma rotatoria y 0-45 grados para la plataforma rotatoria)

La sierra de corte transversal se puede utilizar para el corte de inclinación horizontal entre 0 y 45 grados relativo a la superficie de trabajo y para el corte de inclinación horizontal entre 0 y 45 grados relativo ariel de parada (corte de doble inclinación horizontal).

- Debe poner la plataforma rotatoria en la posición deseada(Figura 12);
- Debe soltar el mango(7) de bloqueo de la plataforma rotatoria;
- Debe soltar y mantener el botón(7a) de bloqueo de la plataforma rotatoria, y girar la plataforma rotatoria hasta la posición deseada.
- Debe liberar el botón(7a) de bloqueo de la plataforma rotatoria, y fijar el mango(7) de bloqueo de la plataforma rotatoria;
- Debe ajustar el mango de palanca de inclinación vertical(figura 13) ;
- Debe soltar el mango de palanca de inclinación vertical(18) ;

- Debe girar la plataforma de máquina hasta la posición deseada, y el ángulo se puede leer desde el indicador(18a).
- Después del ajuste, debe fijar el mango de palanca de inclinación vertical(18).
- Debe apretar firmemente el mango(1), pulsar y mantener el interruptor de Cerrar/Abrir(15), entonces el disco de sierra comenzará a rotar hasta la velocidad máxima.
- Debe desbloquear el mango(2) de bloqueo de dispositivo de protección y empujar lentamente y mantener el mango(1), hasta que las piezas se han cortado completamente(Figura 15);
- Debe elevar el mango(1), y liberar el interruptor de Cerrar/Abrir(15).
- Antes de quitar las piezas, debe asegurar que el mango(1) de máquina se ubica en la parte superior y el disco de sierra está en el estado estático.

15.Sustitución de discos de sierra(Fig 17–20)

- ¡Antes de sustituir los discos de sierra, debe desenchufar la fuente de alimentación!
- Al sustituir los discos de sierra, debe ponerse los guantes de trabajo, para evitar lesiones personales;
- Debe elevar el mango hasta la posición más alta, guiando el mango;
- Debe soltar los tornillos(25a) de la placa de tapón(25);
- Debe recuperar el dispositivo(7) ajustable de protección de disco de sierra, mientras que debe guiar la placa de tapón, al fin de conectarse con los tornillos de brida;
- Debe presionar con una mano el dispositivo(23) de cerradura de eje principal de sierra, para cerrar y fijar el disco de sierra, mientras que la llave hexagonal(22) debe localizarse en los tornillos(26) de brida;
- Debe soltar con pequeña fuerza en sentido horario los tornillos(26) de brida mediante la llave hexagonal(22) ;
- Debe destornillar los tornillos de brida y quitar la brida(28). Al quitar la brida(28), debe tomar con manos el disco de sierra;
- Debe desplazar el disco(3) de sierra de la brida interior y retirarlo hacia abajo;
- Debe limpiar cuidadosamente la brida y los tornillos(26) de brida;
- Debe montar en orden inverso el nuevo disco de sierra, con el fin de asegurar que la dirección de rotación de disco de sierra corresponde a la de máquina(véase la flecha de dirección de rotación indicada en la envoltura).

Después de fijar el disco(3) de sierra mediante los tornillos(26) de brida, debe girar con manos el disco de sierra varias vueltas, para comprobar si el disco de sierra puede rotarse libremente. Tiene que realizar dicha inspección para todas las posiciones posibles de inclinación horizontal y las de corte transversal.

16. MANTENIMIENTO Y LIMPIEZA. (Fig 21)

Per scorrere le schede larghe, sbloccare la manopola di blocco scorrevole (27) e consentire al gruppo della testa di tagliare di muoversi liberamente

MANTENIMIENTO Y LIMPIEZA

Siempre desconecte el enchufe de alimentación de red antes de iniciar cualquier trabajo de limpieza. Limpieza Mantenga todos los dispositivos de seguridad, salidas de aire y la caja del motor libres de suciedad y polvo en la medida posible. Limpie el equipo con un paño limpio o soplarlo con aire comprimido a baja presión.

- Se recomienda que limpie el dispositivo inmediatamente después de cada uso.
- Limpie el aparato regularmente con un paño húmedo y un poco de jabón suave. No utilice detergentes o solventes, los cuales podrían deteriorar las piezas de plástico del equipo. Asegúrese de que no entre agua en el aparato. La entrada de agua en una herramienta eléctrica causará el riesgo de una descarga eléctrica. Escobillas de carbón En caso de exceso de chispas, tengan las escobillas de carbón revisadas por

un electricista calificado. ¡Importante! Las escobillas de carbón no deben ser sustituidos por nadie más que un electricista calificado. Mantenimiento

- No hay piezas en el interior del equipo que se requieren un mantenimiento adicional.
- Lubrique todas las piezas móviles a regularmente. Almacenamiento Guarde el equipo y los accesorios fuera del alcance de los niños y en un lugar sin rayos del sol, fresco y seco a una temperatura ambiente de entre 5 y 30 ° C. Se recomienda guardar la herramienta eléctrica en su embalaje original.

AMBIENTE

- No deseche las herramientas eléctricas, los accesorios y embalajes junto con los residuos domésticos - de conformidad con la Directiva Europea 2002/96/CE sobre residuos de aparatos eléctricos y electrónicos y su aplicación de acuerdo con la legislación nacional, las herramientas eléctricas cuya vida útil haya llegado a su fin se deberán recoger por separado y trasladar a una planta de reciclaje que cumpla con las exigencias ecológicas.

Содержание

ТЕХНИЧЕСКИЕ ХАРАКТЕРИСТИК.....	33
ПРИМЕНЕНИЕ.....	34
ВНИМАНИЕ!.....	34
МАРКИРОВКА.....	34
ОСНОВНЫЕ ИНСТРУКЦИИ ПО ТЕХНИКЕ БЕЗОПАСНОСТИ.....	35
МЕРЫ БЕЗОПАСНОСТИ.....	37
ИНСТРУКЦИЯ ПО ЭКСПЛУАТАЦИИ.....	39
ЧИСТКА И ТЕХНИЧЕСКОЕ ОБСЛУЖИВАНИЕ.....	43
ОХРАНА ОКРУЖАЮЩЕЙ СРЕДЫ.....	43

ТЕХНИЧЕСКИЕ ПАРАМЕТРЫ

Модель	MPBMS255LS	
Код изделия	113-0303	
Питание	220-240V~ 50/60Hz	
Номинальная мощность нагрузки	2000W	
Скорость вращения на холостом ходу	5000/min	
Размер лезвия	255mm	
Основной материал	Aluminium	
Производительность пиления	0°/0°(HxW)	H70 x W305mm
	45°/0°(HxW)	H70x W210mm
	0°/45°(HxW)	H40x W305mm
	45°/45°(HxW)	H40x W210mm
Поворотная функция пиления	Лево	
Лазер	Да	
Кабель	PVC	
Длина кабеля	2M	
Ãññ ññäëàññ EPTA Procedure 01/2003	13.1KG	

Данные по шуму и вибрации

Уровней звуковой мощности LpA	93dB(A)
Уровень звукового давления LWA	106dB(A)
погрешность	3 dB(A)
Уровень вибрации	4.19m/s ²
погрешность	1.5 m/s ²

казанный в настоящую инструкцию уровень вибраций измерен в соответствии с установленную EN 60129 методику испытаний и может использоваться для сравнения электроинструментов. Уровень вибраций может использоваться для предварительной оценки воздействия.

Указанный уровень вибраций дан при условии использования инструмента по его прямому предназначению. В тех случаях, когда электроинструмент используется для других целей, с другими принадлежностями, уровень вибраций может отличаться от указанного. В этих случаях уровень воздействия может значительно возрасти в рамках общего периода работы.

Для точной оценки воздействия вибраций во время определенного периода работы необходимо учитывать промежутки времени, в которые электроинструмент выключен, либо хотя и включен, но фактически не используется. Это может существенно сократить воздействия вибраций в течение всего периода работы. Сохраняйте электроинструмент и его принадлежности в хорошем состоянии. Во время работы старайтесь сохранять руки теплыми - это поможет уменьшить вредное воздействие при работе с повышенной вибрацией.

ПРИМЕНЕНИЕ

Данный инструмент проектирован в качестве статического инструмента прямолинейного среза лесоматериала по направлению длины и ширины (тоже срез легкоалюминиевых материалов, однако, особенная нож-пила), может срезать на горизонтальном наклонном углу 45° в левой и правой стороне и на вертикальном наклонном углу 45° в левой стороне.

MAXPRO® призваны к непрерывному совершенствованию существующих продуктов. Таким образом, технические характеристики и дизайн продуктов могут быть изменены без предварительного уведомления; Наши извинения за возможные неудобства.

Прочтите и следуйте инструкциям по эксплуатации и технике безопасности перед использованием в первый раз. Сохраните это руководство

ВНИМАНИЕ!

Когда использует электроинструменты, следует соблюдать основные безопасные пункты, снижает риски пожара, электрошока и вред человеку, включая нижеследующие риски. Тщательно читайте соответствующее руководство до пробной эксплуатации продукта, хорошо хранит руководство. Может вредить человеку из-за использования принадлежностей, рекомендованных не в данном руководстве. Упаковочные материалы и тара не являются игрушкой! Защищает пластмассовые мешки от детей! Удушит! До того как регулирует, служит или обслуживает, необходимо дергать штепсель из розетки. Тщательно читайте предупреждения о безопасности и руководства. Может приводить электрошок, пожар и/или вред человеку из-за того, что не соблюдает предупреждений и руководства. Гарантирует, что напряжение соответствует ярлыку на инструменте. Вывод инструментальной акустической энергии может превышать 85дБ (А) на месте работы. В случае обстоятельства, соответствующий персонал должен носить шумонепроницаемые наушники.

МАРКИРОВКА

	Прочитать инструкцию		Используйте средства защиты ушей
	Предупреждение		Носите респиратор
	Двойная изоляция		Не выбрасывайте старые приборы в бытовой мусор
	Носите защитные очки		Пожалуйста, отключите питание перед обслуживанием

ОСНОВНЫЕ ИНСТРУКЦИИ ПО ТЕХНИКЕ БЕЗОПАСНОСТИ



ВНИМАНИЕ!

Прочтите все указания и инструкции по технике безопасности. Упущения, допущенные при соблюдении указаний и инструкций по технике безопасности, могут стать причиной электрического поражения, пожара и тяжелых травм. Сохраняйте эти инструкции и указания для будущего использования. Используемое в настоящих инструкциях и указаниях понятие “электроинструмент” распространяется на электроинструмент с питанием от сети (с кабелем питания от электросети) и на аккумуляторный электроинструмент (без кабеля питания от электросети).

1) БЕЗОПАСНОСТЬ РАБОЧЕГО МЕСТА

- а) Соблюдайте чистоту и поддерживайте надлежащую освещенность на рабочем месте.** Беспорядок на рабочем месте или его плохое освещение могут привести к несчастным случаям.
- б) Не используйте с электроинструментом во взрывоопасной среде, т.е. в непосредственной близости от легковоспламеняющихся жидкостей, газов или пыли.** В процессе работы электроинструмент искрит и искры могут воспламенить газы или пыль.
- с) При работе с электроинструментом недопускайте детей или посторонних на Ваше рабочее место.** Отвлечение Вашего внимания может привести к потере контроля над работой инструмента.

2) ЭЛЕКТРИЧЕСКАЯ БЕЗОПАСНОСТЬ

- а) Штепсельная вилка кабеля питания электроинструмента должна соответствовать розетке электросети.** Не вносите никаких изменений в конструкцию вилки. Не используйте адапторы для электроинструмента с защитным заземлением. Заводские штепсельные вилки и соответствующие им сетевые розетки существенно снижают вероятность электрошока.
- б) Избегайте механических контактов с такими заземленными поверхностями, как трубопроводы, системы отопления, плиты и холодильники.** При соприкосновении человека с заземленными предметами во время работы инструментом вероятность электрошока существенно возрастает.
- с) Оберегайте электроинструмент от воздействия дождя и влаги.** Попадание воды в электроинструмент повышает вероятность электрического удара.
- д) Используйте кабель строго по назначению.** Не допускается тянуть и передвигать электроинструмент за кабель или использовать кабель для вытягивания вилки из розетки. Оберегайте кабель инструмента от воздействия высоких температур, масла, острых кромок или движущихся частей электроинструмента. Поврежденный или спутанный кабель повышает возможность электрического удара.
- е) Когда эксплуатирует протянутая электропроводка годится для использования вне комнаты, так отмечает. Электропроводка, годящаяся для использования вне комнаты, может снижать риск электрошока.**
- ф) Если невозможно избежать применения электроинструмента в сыром помещении, то устанавливайте устройство защиты от утечки в землю.** Использование устройства защиты от утечки в землю снижает риск электрического поражения.
- г) Периодически проверяет инструменты и электропроводку, причем если обнаруживает любое-нибудь повреждение, необходимо менять у уполномоченного служебного органа.**
- h) протянутую электропроводку, если обнаруживает любое-нибудь повреждение, необходимо менять.**

3) ЛИЧНАЯ БЕЗОПАСНОСТЬ

- а) Будьте внимательны, следите за тем, что Вы делаете и выполняйте работу обдуманно.**

Не пользуйтесь электроинструментом, если Вы устали или находитесь под воздействием транквилизаторов, алкоголя или медицинских препаратов. Секундная потеря концентрации в работе с электроинструментом может привести к серьезным травмам.

b) Всегда использует защитное оборудование. Всегда носит защитные очки, пыленепроницаемую маску, аудиальное защитное оборудование и предохранительные ботинки. Носит перчатки во время служения машины или сырых материалов. Поддерживает причёсанные волосы за головой. Снижает риск в вреде человеку.

g) Предотвращает бессознательный запуск. Прежде чем подключает к электропитанию и/или пакету батареи, подбирает или убирает инструменты, обслуживает и ремонтирует инструменты, гарантирует выключатель на отключаемом месте.

d) Во избежание травм перед включением инструмента удалите регулировочный или гаечный ключ из вращающейся части инструмента.

e) Не переоценивайте свои возможности. Твердо стойте на ногах и удерживайте равновесие. В таком положении вы сможете лучше контролировать инструмент в неожиданных ситуациях.

f) Используйте подходящую рабочую одежду. Не надевайте свободную одежду и украшения. Волосы, одежда и перчатки должны находиться подальше от движущихся частей электроинструмента. Свободная одежда, украшения или длинные волосы легко могут попасть в движущиеся части электроинструмента.

g) При наличии пылеотсасывающих и пылесборных приспособлений убедитесь в том, что они подсоединены и используются надлежащим образом. Применение пылеотсоса может снизить опасности, создаваемые пылью.

h) Поддерживает рукоятку в сушении и чистоте, не имеет масла.

i) Необходимо соблюдать соответствующее руководство для смазки и мены принадлежностей.

4) ЭКСПЛУАТАЦИЯ И УХОД ЗА ЭЛЕКТРОИНСТРУМЕНТОМ

a) Не перегружайте инструмент. Используйте тот инструмент, который предназначен для данной работы. С подходящим инструментом Вы выполните работу лучше и надежней, используя весь диапазон его возможностей.

b) Не используйте инструмент с неисправным выключателем. Инструмент с неисправным выключателем опасен и подлежит ремонту.

c) До начала наладки электроинструмента, замены принадлежностей или прекращения работы отключайте штепсельную вилку от розетки сети и/или выньте аккумулятор. Данная мера предосторожности предотвращает случайное включение инструмента.

d) Храните неиспользуемый электроинструмент в недоступном для детей месте и не позволяйте использовать его лицам, не умеющим с ним обращаться или не ознакомленным с инструкцией по эксплуатации. Электроинструменты представляют собой опасность в руках неопытных пользователей.

e) Проводит техническое обслуживание электронные инструменты. Проверяет подвижные элементы и защитные оборудования, которые нацеливают ли или ограничивают ли; проверяет предвидимое повреждение и воздействующее обстоятельство на эксплуатацию электронных инструментов, например, выключатель. Если возникает повреждение, необходимо просит уполномоченный службный центр ремонтировать электронные инструменты до использования. Много аварий приведено электронными инструментами, плохо обслуженными.

f) Режущие части инструмента необходимо поддерживать в заточенном и чистом состоянии. При надлежащем уходе за режущими принадлежностями с острыми кромками они реже заклинаются и инструмент лучше поддается контролю.

g) Используйте электроинструмент, принадлежности, биты и т.д. в соответствии с данными инструкциями, исходя из особенностей условий и характера выполняемой работы. Использование электроинструмента не по назначению может привести к опасным последствиям.

h) Крепит обрабатываемые детали. Всегда крепит зажимом обрабатываемые детали более безопасно чем рук.



l) Проводит подходящую работу подходящими инструментами. Нельзя работает малыми инструментами вместо тяжёлых инструментов. Нельзя использовать инструменты по непроектной цели. Например, нельзя резать дисковой пилой ветвь или сырое дерево.

5) СЕРВИСНОЕ ОБСЛУЖИВАНИЕ

а) Годные ремонтники ремонтируют ваши электронные инструменты в случае, что только меняют элементы. Это гарантирует поддержку безопасности электронных инструментов. Иначе, приводит видимый вред потребителю.

МЕРЫ БЕЗОПАСНОСТИ

МАРКИРОВКА

	Наблюдайте размер пилы. Необходимо согласовать центральное отверстие с главным валом инструмента, не качает.
	Опасный район! Руки должны отходить далеко от срезающего района.
	Просим зрителей уйти далеко.

ОБЩЕЕ

1. Используйте пилу исключительно для резки дерева
2. Всегда разрезайте одну заготовку (заготовки, расположенные рядом, невозможно надежно закрепить, это может привести к изгибу режущего диска или проскальзыванию заготовки во время резки)
3. Процессы включения вызывают кратковременное снижение напряжения; при неблагоприятных условиях в сети может возникнуть отрицательное влияние на другие приборы (при импедансе сети меньше, чем $0,295 + j0,184$ Ом, какие-либо нарушения не ожидаются); за разъяснениями просим обратиться к организациям – поставщикам электроэнергии в Вашем регионе
4. Перед регулировкой или сменой принадлежностей обязательно выньте вилку из сетевой розетки
5. Инструмент нельзя использовать лицам в возрасте до 16 лет
6. Этот инструмент непригоден для резки со смачиванием

ИСПОЛЬЗОВАНИЕ ВНЕ ПОМЕЩЕНИЯ

При работе вне помещения, подключайте электроинструмент через предохранитель короткого замыкания (FI) с максимальным пусковым током 30 мА и используйте только удлинительный кабель, предназначенный для внешних работ и оборудованный защищенной от брызг розеткой

ПЕРЕД ИСПОЛЬЗОВАНИЕМ

1. Обязательно убедитесь, что напряжение питания соответствует напряжению, указанному на фирменном штепеле инструмента
2. Используйте полностью размотанные и безопасные удлинители, рассчитанные на ток не менее 16 А
3. Всегда устанавливайте инструмент на плоской и устойчивой рабочей поверхности (например, на верстаке)

4. Одевайте защитные очки, средства защиты волос, и защитные перчатки
5. Пыль от таких материалов, как свинцовосодержащая краска, некоторые породы дерева, минералы и металл, может быть вредна (контакт с такой пылью или ее вдыхание может стать причиной возникновения у оператора или находящихся рядом лиц аллергических реакций и/или респираторных заболеваний); надевайте респиратор и работайте с пылеудаляющим устройством при включении инструмента
6. Некоторые виды пыли классифицируются как канцерогенные (например, дубовая или буковая пыль), особенно в сочетании с добавками для кондиционирования древесины; надевайте респиратор и работайте с пылеудаляющим устройством при включении инструмента
7. Следуйте принятым в вашей стране требованиям/ нормативам относительно пыли для тех материалов, с которыми вы собираетесь работать
8. Не обрабатывайте материалы с содержанием асбеста (асбест считается канцерогеном)
9. Запрещается использовать инструмент без штатной системы защитных щитков
10. Перед каждым использованием инструмента проверяйте правильность закрытия защитного кожуха
11. Не включайте пилу, если защитный кожух не двигается свободно и не закрывает режущий диск
12. Никогда не закрепляйте и не привязывайте защитный кожух в открытом положении
13. Всегда надежно закрепляйте заготовку (не обрабатывайте слишком мелкие заготовки)
14. Всегда кладите на опору свободные концы длинных заготовок
15. Никогда не позволяйте другим лицам поддерживать заготовку во время работы; используйте удлинители пильного стола
16. Никогда не работайте с инструментом без вставки стола; заменяйте поврежденные или изношенные вставки
17. Прежде чем приступить к резке, удалите все препятствия над траекторией резания и под ней
- 18 Избегайте повреждений, которые могут быть вызваны винтами, гвоздями и прочими элементами, находящимися в обрабатываемом предмете; перед началом работы их нужно удалить

НАСАДКИ

1. В данном инструменте не допускается применение шлифовальных/отрезных кругов
2. MAXPRO обеспечивает надёжную работу инструмента только при использовании соответствующей оснастки, которую можно приобрести у Вашего дилера фирмы MAXPRO
3. При установке/использовании насадок не от фирмы MAXPRO, соблюдайте инструкции соответствующего завода-изготовителя
4. Использовать только принадлежности, предельно допустимая скорость вращения которых не меньше, чем максимальная скорость вращения прибора на холостом ходу
5. Не допускается использовать режущие диски, изготовленные из быстрорежущей стали
6. Не используйте деформированные, тупые пилки/ диски и т.п. и пилки/диски с трещинами
7. Используйте только режущие диски с диаметром крепежного отверстия, обеспечивающим плотное надевание шпинделя инструмента без люфта; никогда не используйте муфты или переходники для крепления режущих дисков с большим диаметром крепежного отверстия
8. Предохраняйте насадки от воздействия ударных нагрузок и попадания на них смазки

ВО ВРЕМЯ ИСПОЛЬЗОВАНИЯ

1. Не прикладывайте к инструменту чрезмерных усилий; нажим должен быть легким и равномерным
2. Держите руки, кисти и пальцы за пределами зоны вращения режущего диска
3. Нажимайте кнопку шпинделя только при полной остановке инструмента
4. Во время прорезания пазов следите, чтобы режущий диск не застрял в заготовке
5. Если режущий диск заблокирован, немедленно выключите инструмент и выдерните шнур питания из розетки; только после этого извлекайте заклинившую диск заготовку
6. В случае заедания или какой-либо электрической или механической неисправности немедленно отключите инструмент и выньте вилку из розетки
7. При повреждении или разрезании сетевого шнура во время работы не прикасайтесь к нему, и

немедленно выньте вилку из розетки

8. Никогда не используйте инструмент, если сетевой шнур повреждён; необходимо, чтобы квалифицированный специалист заменил сетевой шнур

СИНМТИУ ГИКПИЪПУ

1. Не смотрите на лазерный луч (синмтиу гикпиъпу) 4
2. Не направляйте лазерный луч на людей или животных
3. Не следует использовать увеличительных оптических инструментов (напр., увеличительные стёкла, телескопы или бинокли) для рассматривания лазерного луча
4. Не следует использовать инструмент в присутствии легковоспламеняющихся жидкостей, газов и пыли
5. Не следует использовать инструмент в присутствии детей
6. Не заменяйте установленный лазер лазерами других типов

ПОСЛЕ ИСПОЛЬЗОВАНИЯ

1. После выключения инструмента никогда не пытайтесь остановить вращение насадок приложением поперечной силы
2. Убирайте стружки, опилки или части заготовок из зоны резки только после того, как все движущиеся детали полностью остановились
3. Режущий диск очень сильно нагревается во время работы; не дотрагивайтесь до него, пока диск не остынет

ИНСТРУКЦИЯ ПО ЭКСПЛУАТАЦИИ

- 1.Верхняя рукоятка
- 2.Освобождающая кнопка защитного оборудования
- 3.Пила
- 4.Донное защитное оборудование
- 5.Ножное основание
- 6.Основание
- 7.Настольная запирающая рукоятка
- 8.Циферблат горизонтального наклонного угла
- 9.Вращающийся стенд
- 10.Скользкая опорная палка
- 11.Настольная решетка
- 12.Циферблат вертикального наклонного угла
- 13.Стрелка циферблата вертикального наклонного угла
- 14.Пылесобирательный мешок
- 15.Замыкательный/отключающий выключатель
- 16.Соединитель пылесобирательного мешка
- 17.Запирающий болт
- 18.Рукоятка вертикального наклонного рычага
- 19.Задняя опора
- 20.Зажим работы
- 21.Верхняя рукоятка
- 22.Шестигранный ключ

- 23. Замок пильного главного вала
- 24. Верхнее защитное оборудование
- 25. Накладка
- 26. Фланцевый болт
- 27. Ручка блокировки замка
- 28. Фланец

1. Задняя опора (Fig 1,2)

Задняя опора (19) находится под основным (6).

Планирует заднюю опору (19), которая правильно смонтирована в зажиме (19а) на башмаке машины.

2. Место работы (рисунок 3,4,5)

Спускает рукоятку (1), дергает запирающий болт из запирающего места (рисунки 3 и 4).

-Когда отпускает запирающий болт (17), рукоятка (1) автоматически поднимается до максимального верхнего места.

Когда поднимает до верхнего места, ведёт рукоятку (рисунки 4 и 5).

-После того как работает, до того как хранит машину, запирает машину на транспортном месте.

Медленно нажимает рукоятку (1) пока, она не двигается до минимального места. Нажимает запирающий болт (17), медленно ведёт рукоятку (1) вверх пока, не достигает до замка близко к запирающему болту (17).

3. Опорная палка (рисунок 6+7)

-Освобождает запирающий болт на основании (6).

-Втыкает опорный конец в отверстие на основании (6).

Взвинчивает запирающий болт (10а).

4. Монтирует зажим обрабатываемой детали. (рисунок 8)

Монтирует зажим (20) обрабатываемой детали на двухсторонних местах на основании.

Примечание: если урегулирован горизонтальный наклонный угол или вертикальный наклонный угол, внешняя оболочка электромотора колеблется налево, монтирует зажим обрабатываемой детали на правой стороне.

-Освобождает запирающий болт, находящийся на опорной палке (20b).

-Втыкает зажим (20f) обрабатываемой детали в отверстие опорной палки (20b).

-Если правильно ориентирован зажим обрабатываемой детали, крепит запирающий болт (20а).

5. Пылесобирательный мешок (рисунок 9)

Нажимает металлический зажим (19а) на пылесобирательном мешке (19), который перемещает к пылесоединительному оборудованию (21).

6. Монтирует статическую машину (рисунок 10)

Машину использует в виде статической машины, нельзя использовать её в виде подвижной машины. Чтобы гарантировать её стабильность и безопасность, мы предлагаем, что машину крепят на столе работы или на стенде. Чтобы монтировать стабильно, необходимо соблюдать одно из нижеследующих мероприятий.

а) Монтирует статическую машину на столе работы. В случае обстоятельства, необходимо крепить машину болтами (А) и 4 гайками (В) на столе работы.

б) Монтирует статическую машину на вспомогательном стенде. В случае, что необходимо крепить машину 4 болтами на вспомогательном стенде, который должен закреплен 4 болтами на полу.

7. Включает и выключает машину. (рисунок 11)

-Нажимает включатель-выключатель (20), эксплуатирует машину.

-Освобождает замыкающий/отключающий выключатель, отключает машину.

8. Регулирует вращательный стенд (рисунок 12)

-Освобождает запирающую рукоятку (7) вращательного стенда.

-Нажимает и продолжает нажимать запирающую кнопку (7а) вращательного стенда, вращает вращательный стенд до нужного места. Освобождает запирающую кнопку вращательного стенда (7а), крепит запирающую рукоятку вращательного стенда.

9. Регулирует вертикальный наклонный рычаг. (рисунок 3+14)

-Регулирует рукоятку вертикального наклонного рычага (рисунок 13).

-Освобождает рукоятку вертикального наклонного рычага (18).

-Вращает машинную платформу до нужного места, читает угол на индикаторе (18а). После того как регулирует, крепит рукоятку вертикального наклонного рычага (18).

10. Готовность до среза

Использует зажим обрабатываемой детали для крепления и опоры срезанных обрабатываемых деталей (рисунок 16). Кладет обрабатываемые детали гладко на столе работы, поддерживает одну сторону обрабатываемых деталей близко к решетке. До того как режет, крепит обрабатываемые детали зажимом обрабатываемой детали (20).

-Если машину использует на транспортном месте, прежде всего машину устанавливает на месте работы.

-До того как пускает машину, гарантирует, что резальная линия не задержана, рукоятка (1) может двигаться вольно. Проверяет измененное обстоятельство при помощи медленно нажатия рукоятки вниз во время машинного отключения. Гарантирует, что защитное оборудование и пила двигаются вольно.

11. Поперечный срез (вращательный стенд достигает 0 градуса)

-Тесно держит рукоятку (1), нажимает замыкающий/отключающий выключатель (15). Пила начала двигаться пока, она не достигает максимальной скорости.

-Отпускает запирающую рукоятку (2) на защитном оборудовании, медленно продвигает рукоятку (1). Нажимает пока, обрабатываемые детали не срезаны (рисунок 15).

-Поднимает рукоятку (1), освобождает кнопку замыкающего/отключающего выключателя (15).

До того как снимает обрабатываемые детали, гарантирует, что машинная рукоятка (1) находится на верхнем месте, пила статическая.

12. Поперечный срез (вращательный стенд достигает -45° или +45°)

-Устанавливает вращательный стенд на нужном месте (рисунок 12)

-Освобождает запирающую рукоятку вращательного стенда (7)

-Нажимает и поддерживает запирающую кнопку вращательного стенда (7а), вращает вращательный стенд до нужного места.

-Освобождает запирающую кнопку вращательного стенда (7а), крепит запирающую рукоятку вращательного стенда (7).

-Тесно держит рукоятку (1), нажимает замыкающий/отключающий выключатель (15). Пила начала действовать пока, она не достигает максимальной скорости.

-Освобождает запирающую рукоятку защитного оборудования (2), медленно продвигает рукоятку (1). Продолжает нажимать пока, обрабатываемые детали не срезаны (рисунок 15).

-Поднимает рукоятку (1), освобождает кнопку замыкающего/отключающего выключателя (15).

-До того как снимает обрабатываемые детали, гарантирует, что машинная рукоятка (1) находится на верхнем месте, пила статическая.

13. Режет горизонтально и наклонно (вращательный стенд достигает 0°)

Пила горизонтального среза используется для горизонтального и наклонного среза 0°-45° в соответствии с платформой работы.

- Регулирует рукоятку вертикального наклонного рычага (рисунок 13).
- Освобождает рукоятку вертикального наклонного рычага (18).
- Вращает машинную платформу (8) до нужного места. Читает угол на индикаторе (18а).
- После того как регулирует, крепит рукоятку вертикального наклонного рычага (18).
- Освобождает запирающую кнопку вращательного стенда (7а), крепит запирающую рукоятку вращательного стенда (7).
- Тесно держит рукоятку (1), нажимает замыкающий/отключающий выключатель (15). Пила начала двигаться пока, она не достигает максимальной скорости.
- Освобождает запирающую рукоятку защитного оборудования (2), медленно продвигает рукоятку (1). Продолжает нажимать пока, обрабатываемые детали не срезаны вполне (рисунок 15).
- Поднимает рукоятку (1), освобождает кнопку замыкающего/отключающего выключателя (15).
- До того как снимает обрабатываемые детали, гарантирует, машинная рукоятка (1) находится на верхнем месте, пила статическая.

14. Режет горизонтально и наклонно (вращательный стенд достигает 0° или 0°-45°)

Пила поперечного среза используется для горизонтального и наклонного среза (двухгоризонтальный наклонный срез) в соответствии с платформой работы 0°-45° и рельсом остановки 0°-45°.

- Устанавливает вращательный стенд на нужном месте (рисунок 12).
- Освобождает запирающую рукоятку вращательного стенда (7).
- Нажимает и продолжает нажимать запирающую кнопку вращательного стенда (7а), вращает вращательный стенд до нужного места.
- Освобождает запирающую кнопку вращательного стенда (7а), крепит запирающую рукоятку вращательного стенда (7).
- Регулирует рукоятку вертикального наклонного рычага (рисунок 13).
- Освобождает рукоятку вертикального наклонного рычага (18).
- Вращает машинную платформу (8) до нужного места. Читает угол на индикаторе (18а).
- После того как регулирует, крепит рукоятку вертикального наклонного рычага (18).
- Тесно держит рукоятку (1). Нажимает замыкающий/отключающий выключатель (15). Пила начала двигаться пока, она не достигает максимальной скорости.
- Освобождает запирающую рукоятку защитного оборудования (2), медленно продвигает рукоятку (1). Продолжает нажимать пока, обрабатываемые детали не срезаны вполне (рисунок 15).
- Поднимает рукоятку (1), освобождает кнопку замыкающего/отключающего выключателя (15).
- До того как снимает обрабатываемые детали, гарантирует машинную рукоятку (1) на верхнем месте, пила статическая.

15. Меняет пилу (рисунки 17-20)

- До того как меняет пилу, дергает штепсель!
- Когда меняет пилу, носит перчатки работы против вреда человеку.
- Поднимает рукоятку до наибольшего места. Поднимая, ведёт рукоятку.
- Освобождает винты (25а) на накладке (25).
- Втягивает защитное оборудование (7) регулируемой пилы, одновременно, ведёт накладку на верхнем месте пока, не контактирует с фланцевым болтом.
- Рукой нажимает замок (23) пильного главного вала, запирает пилу, одновременно, ориентирует шестигранный ключ (22) на фланцевом болте (26).
- Освобождает слегка изо всех сил фланцевый болт (26) шестигранным ключом (22) по часовой стрелке.
- Вращает наружу фланцевый болт и снимает фланец (28). Когда снимает фланец (28), руками держат пилу.
- Передвигает пилу (3) из внутреннего фланца, которую дергает вниз.

-Тщательно очищает фланец и фланцевый болт (26).

-Монтирует новую пилу по противоположному направлению. Гарантирует одинаковое направление вращательной пилы с вращательной машиной (см. Стрелку вращательного направления на внешней оболочке).

После того как крепит пилу (3) фланцевым болтом (26), вручную вращает пилу кругами. Проверяет пильное свободное вращение ли. Проверяет горизонтальное наклонное место и место поперечного среза.

16. Сдвинуть широкие доски (рисунки 21)

Чтобы сдвинуть широкие доски, разблокируйте ручку фиксатора (27) и позвольте устройству режущей головки свободно перемещаться

Чистка и Обслуживание

Вынимайте штепсель машины перед любых чистых работ.

Чистка

Подержаться все устройства безопасности ,воздушник и картер мотора вдали в грязи и пыли как можно далеко. Вытирать машину по чистой ткани или подуть оно по сжатому воздуху ниже-давления.

- Мы порекомендуем , вы чистите устройство тотчас каждый раз после извользования.
- Чистить машину по сырой ткани и некоторое жидкое мыло на равномерные интервалы . Нельзя применить моющее средство и растворитель; Эти будет атаковать пластические детали машины . Обеспечивать нельзя протекать воды в устройства. Протекание воды в электрического инструмента увеличивает риск ударить том.

Угольная щётка

В случае излишнего искра , пусть компетентный электрик проверить по угольной щётке. Очень важно! Только компетентый электрик можно изменить угольную щётку. Обслуживание • Неду детал в нуни мншины , которых надо дополнительное обслуживание.

- Смазать все движущие детали на равномерные интервалы .

Сохранение

Хранить машину и детали дадеко ребенк и судхое место которое выше чем охлаждающего емпература. Идеальная температура хранения является между 5 °C и 30 °C. Хранить электрические инструменты в их первоначальной упаковке.

ОХРАНА ОКРУЖАЮЩЕЙ СРЕДЫ

- Не выкидывайте электроинструмент, принадлежности и упаковку вместе с бытовым мусором - во исполнение европейской директивы 2002/96/ЕС об утилизации отслужившего свой срок электрического и электронного оборудования и в соответствии с действующим законодательством, утилизация электроинструментов производится отдельно от других отходов на предприятиях, соответствующих условиям экологической безопасности